

BÄRO

Retail
Lighting

SX LEUCHTEN SERIE

Ontero
Intara



GIOBALE



Ontero Intara

- S.04 **SX Leuchtenserie**
Überblick
- S.06 **SX Aufbauleuchte**
Ontero SX
- S.08 **SX Halbeinbauleuchte**
Intara SX
- S.10 **SX Einbauleuchte**
Intara SX
- S.12 **SX Colour Code**
Im richtigen Licht
- S.16 **SX Lichttechnik**
Leistungsstufen und Lichtspektren
- S.28 **Produktübersicht**
Varianten und Artikelnummern
- S.36 **Service**
Ihr Lichtpartner. Von Anfang an.
Impressum

SX Leuchtenserie

DIE KLEINEN LICHT- UND RAUMWUNDER

Die neue SX Leuchtenserie ist eine Innovation in Funktion und Design. Mit ihren minimalen Abmessungen bietet sie maximale Einsatzmöglichkeiten.

Sie begeistert durch patentierte Präzisionsoptiken für exakte Lichtverteilungen, durch optimale Blendungsbegrenzung für effizienten Sehkomfort, durch moderne Treibertechnologien für anspruchsvolles und komfortables Lichtmanagement und durch LEDs, deren Spektren dem natürlichen Licht nahekommen.

Die Gesamtheit der innovativen Merkmale macht die SX Leuchtenserie zum idealen Tool für die Shopbeleuchtung, aber auch für Lichtlösungen in Gastronomie, Hotellerie und vielen anderen Architektursegmenten.

SX LEUCHTENSERIE

3 LEISTUNGEN*

7 W . 17 W . 23 W

* abhängig vom Leuchtentyp

5 LICHTFARBEN

927 . 930 . 935 . 940

BeNature

4 Lichtverteilungen

Flood 40°

WideFlood 60°

Downlight 60° (nur Intara)

WallWash

EFFIZIENZEN

Leuchtenlichtströme bis 1.760 lm

Lichtausbeute bis 77 lm/W

(bei 940, 23 W WideFlood/WallWash)

3 ANSTEUERUNGEN

On/Off

DALI

Casambi

ZUBEHÖR

(nur Intara Einbauleuchte)

Durchverdrahtung

Beton-Einbaugehäuse

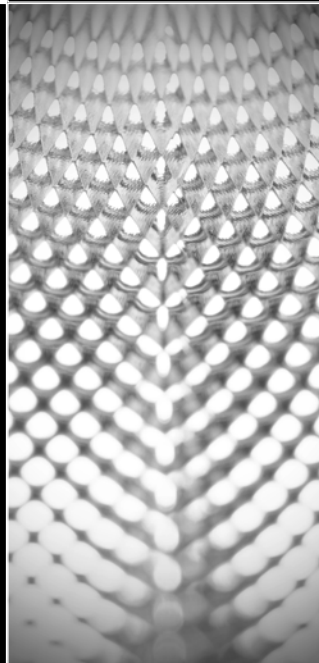

AUF WUNSCH AUCH DIGITAL UND DRAHTLOS.

Die elektronischen Betriebsgeräte der SX Leuchtsenserie entsprechen den Anforderungen zukunftsorientierter Anwendungen: Als Steuerungsoption steht neben der DALI-2 Schnittstelle auch die digitale Steuerung via Casambi Bluetooth Low Energy (BLE) zur Verfügung.

Damit können die Leuchten der SX Serie einzeln oder in Gruppen drahtlos gesteuert und in Bluetooth Mesh-Netzwerke integriert werden – für grenzenlos komfortable und kreative Lichtszenarien.

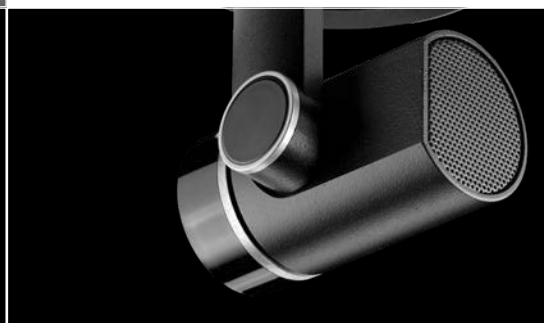

Ontero SX

DEZENTES DESIGN, STARKE AKZENTE.

Das filigrane Design der Leuchte fügt sich mühelos in jedes Deckenbild ein und lenkt die Aufmerksamkeit gekonnt auf die Präsentationsfläche.

Ontero SX

Aufbauleuchte

FARBCODE	927	930	935	940
Leuchtenlichtstrom [lm]	1.500	1.530	1.620	1.660
Systemleistung [W]	23	23	23	23

FARBSPEKTRUM	BeNature
Leuchtenlichtstrom [lm]	530
Systemleistung [W]	17

- Verfügbare Leistungen: 17 W, 23 W (On/Off, DALI, Casambi)
- Verfügbare Reflektoren: Flood 40°, WideFlood 60°, WallWash
- Aufgeführt sind die maximale verfügbare Systemleistung und die daraus resultierenden Leuchtenlichtströme für den Reflektor Flood 40°.
- Bei allen Angaben handelt es sich um typische Werte. Durch technische Weiterentwicklungen können sich Systemmerkmale im Rahmen der Produktpflege verändern.



ONTERO SX WIDEFLOOD 60° REFLEKTOR

Aufbauleuchte für Stromschiene, schwarz oder weiß, Bemessungslebensdauer der LED L80/B10 > 50.000 h, Farbwiedergabeindex CRI > 90, Farborttoleranz 2 SDCM (initial), miniaturisierter, bedampfter Kunststoffreflektor, microfacettiert, patentierte Freiformoptik (Bartenbach®) mit brillantem und präzisiertem Lichtbild, Reflektorhalter in Kunststoff, schwarz, hochglänzend, Reflektortragrings mit Gewindeanschluss und Lufteinlass, Aluminium-Druckguss, silber, Leuchtgehäuse als Kühlkörper ausgebildet, Gehäuse und Haltearm in Aluminium-Druckguss, pulverbeschichtet, Gelenkabdeckung in Gehäusefarbe mit Dekorring, Randbereich silber, rückwärtige Lochblechabdeckung zur Gehäuseentlüftung, schwarz matt, Drehwinkel 360°, Schwenkwinkel +/- 90°, In-Track-Adapter mit Treiber, kameratauglich, bis 2,5 KV Störsicherheit, wahlweise On/Off, DALI (OneTrack) oder Casambi, 220-240 V~/50-60Hz, Schutzart IP 20, Schutzklasse II, Gewicht 0,56 kg

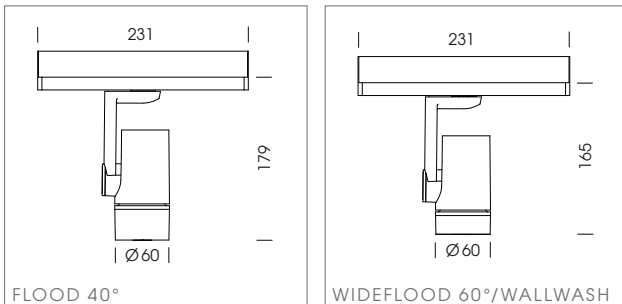

Die Angaben zum Leuchtenlichtstrom variieren in einem Toleranzbereich von ± 10%. Weitere Informationen und Lichtverteilungskurven ab Seite 16.

Intara SX

FLEXIBLE ANWENDUNG, PRÄZISES LICHT.

Der Drehwinkel von 360° und der Schwenkwinkel von 90° garantieren absolute Flexibilität für jede Anwendung. Ein Warenwechsel wird damit jederzeit spielend gemeistert.

Intara SX

Halbeinbauleuchte

Verfügbar
in
2023

FARBCODE	927	930	935	940
Leuchtenlichtstrom [lm]	1.500	1.530	1.620	1.660
Systemleistung [W]	23	23	23	23

FARBSPEKTRUM	BeNature
Leuchtenlichtstrom [lm]	530
Systemleistung [W]	17

- Verfügbare Leistungen: 17 W, 23 W (On/Off, DALI, Casambi)
- Verfügbare Reflektoren: Flood 40°, WideFlood 60°, WallWash
- Aufgeführt sind die maximale verfügbare Systemleistung und die daraus resultierenden Leuchtenlichtströme für den Reflektor Flood 40°.
- Bei allen Angaben handelt es sich um typische Werte. Durch technische Weiterentwicklungen können sich Systemmerkmale im Rahmen der Produktpflege verändern.



INTARA SX FLOOD 40° REFLEKTOR

Halbeinbauleuchte mit Deckeneinbaubaldachin, schwarz oder weiß, Bemessungslebensdauer der LED L80/B10 > 50.000 h, Farbwiedergabeindex CRI > 90, Farborttoleranz 2SDCM (initial), miniaturisierter bedampfter Kunststoffreflektor, microfacettiert, patentierte Freiformoptik (Bartenbach®) mit brillantem und präzisiertem Lichtbild, Reflektorhalter in Kunststoff, schwarz, hochglänzend, Reflektortragring mit Gewindeanschluss und Lufteinlass, Aluminium-Druckguss, silber, Leuchtengehäuse als Kühlkörper ausgebildet, Gehäuse und Haltearm in Aluminium-Druckguss, pulverbeschichtet, Gelenkabdeckung in Gehäusefarbe mit Dekorring, Randbereich silber, rückwärtige Lochblechabdeckung zur Gehäuseentlüftung, Deckeneinbaubaldachin Aluminium-Druckguss, Drehwinkel 360°, Schwenkwinkel +/- 90°, inklusive fest verbundener Treibereinheit, kameratauglich, bis 2,5KV Störsicherheit, wahlweise On/Off, DALI oder Casambi, 220-240 V~/50-60Hz, Schutzart IP20, Schutzklasse II, Gewicht 0,64 kg

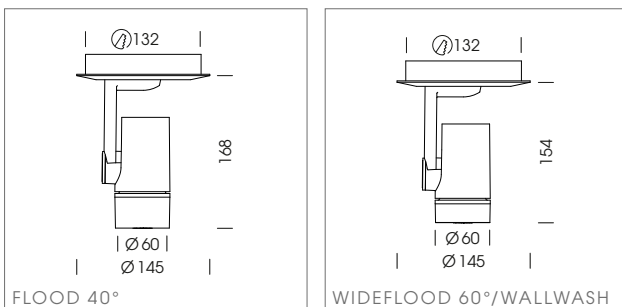

Die Angaben zum Leuchtenlichtstrom variieren in einem Toleranzbereich von ± 10%. Weitere Informationen und Lichtverteilungskurven ab Seite 16.

Intara SX

HOHER ANSPRUCH, BRILLANTE LÖSUNG.

Die kleine und minimalistische Einbauleuchte steht für präzise Akzentbeleuchtung. Die einzigartige Freiformoptik besticht dabei durch ein brillantes und präzises Lichtbild.

Intara SX

Einbauleuchte

FARBCODE	927	930	935	940
Leuchtenlichtstrom [lm]	1.500	1.530	1.620	1.660
Systemleistung [W]	23	23	23	23

FARBSPEKTRUM	BeNature
Leuchtenlichtstrom [lm]	530
Systemleistung [W]	17

- Verfügbare Leistungen: 7W, 17W, 23W (On/Off, DALI, Casambi)
- Verfügbare Reflektoren: Flood 40°, WideFlood 60°, Downlight 60°, WallWash
- Aufgeführt sind die maximale verfügbare Systemleistung und die daraus resultierenden Leuchtenlichtströme für den Reflektor Flood 40°.
- Bei allen Angaben handelt es sich um typische Werte. Durch technische Weiterentwicklungen können sich Systemmerkmale im Rahmen der Produktpflege verändern.



INTARA SX FLOOD 40° REFLEKTOR

Einbauleuchte, schwarz oder weiß, Bemessungslebensdauer der LED L80/B10 > 50.000 h, Farbwiedergabeindex CRI > 90, Farborttoleranz 2 SDCM (initial), miniaturisierter bedampfter Kunststoffreflektor, microfacettiert, patentierte Freiformoptik (Bartenbach®) mit brillantem und präzisiertem Lichtbild, Kühlkörper Aluminium-Druckguss, rot eloxiert, Einbauring Aluminium-Druckguss, pulverbeschichtet, Drehwinkel 220°, Schwenkwinkel +/- 20°, Klemmfedern zur Deckenbefestigung, inklusive fest verbundener Treibereinheit, kameratauglich, bis 2,5KV Störsicherheit, wahlweise On/Off, DALI oder Casambi, 220-240 V~/50-60 Hz, Schutzart IP 20, Schutzklasse II, Gewicht 0,5 kg

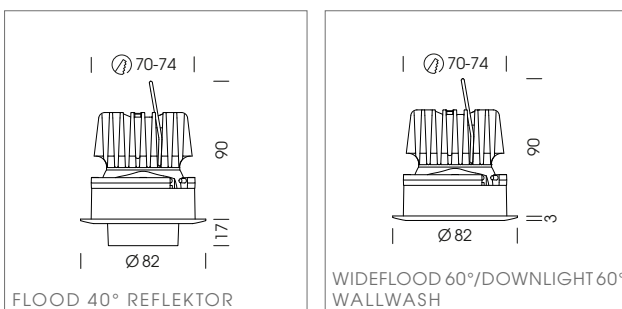

Die Angaben zum Leuchtenlichtstrom variieren in einem Toleranzbereich von ± 10%. Weitere Informationen und Lichtverteilungskurven ab Seite 16.

Wir glauben daran, dass es einen Unterschied zwischen Beleuchtung und Licht gibt. Und dass Licht die Kraft hat, Menschen zu berühren, zu inspirieren, zu aktivieren.

Das heißt: nicht ein Licht für alles. Sondern genau das richtige Licht für jede individuelle Anforderung.

BÄRO. *The Colour of Light.*

Im richtigen Licht

DIE FARBINTENSIVIERENDEN SPEKTREN DER SX SERIE

Licht, das den Farbeindruck der Waren optimiert, gehört zu den effektivsten, aber auch anspruchsvollsten Werkzeugen der Beleuchtung im Handel. Auf Basis jahrzehntelanger Erfahrung entwickelt BÄRO marktorientierte, innovative Technologien und Produkte für solche Anwendungen.

Licht schafft Atmosphäre – und es hilft bei der verkaufsfördernden Präsentation von Waren aller Art. Ob frische Lebensmittel, Non-Food-Sortiment, Mode- oder Freizeitartikel: Eine in ihrer spektralen Zusammensetzung abgestimmte Beleuchtung kann die Farb-, Material- und Oberflächeneigenschaften von Produkten so wiedergeben, dass Kunden einen bestmöglichen Eindruck erhalten. Beleuchtung im Handel sucht daher immer nach einer Balance zwischen technischer Effektivität, wirtschaftlicher Effizienz und kundenorientierter Emotionalität.

Ein Beispiel: In einer Boutique sehen Sie Schuhe in den Farben der Saison. Ihr Farbeindruck hängt in diesem Moment von mehreren Faktoren ab: Eine künst-

liche Lichtquelle beleuchtet die Schuhe mit weißem Licht einer bestimmten spektralen Zusammensetzung, die selten dem kontinuierlichen Spektrum des Sonnenlichts entspricht. Die Oberfläche der Schuhe wiederum absorbiert Teile dieses Lichtspektrums, während sie andere Lichtanteile reflektiert. Diese fallen ins Auge, wo Sinneszellen die blauen, grünen und roten Anteile des Lichts messen und in das Sehzentrum des Gehirns übermitteln: Schließlich entsteht ein subjektiver Farbeindruck.

Da nicht das gesamte Spektrum, sondern nur selektiv drei Farbbänder gemessen und im Gehirn verrechnet werden, gibt es das Phänomen der sogenannten Metamerie: Unterschiedlich zusammengesetztes Licht kann den

gleichen Farbeindruck beim Betrachter hervorrufen – und Körperfarben, die unter einer bestimmten Beleuchtung gleich aussehen, können sich unter anderem Licht deutlich unterscheiden.

Für die Beleuchtung von Waren bedeutet das: Wenn man Kunstlichtspektren technisch beeinflussen kann, lässt sich die Wahrnehmung bestimmter produkttypischer Farbtöne in einem erstaunlich weiten Bereich verändern. Je nach Beleuchtung erscheint die Farbe der Schuhe wärmer oder kühler, mehr oder weniger gesättigt. Die Kunst der eigenfarboptimierten Warenbeleuchtung ist es, für jede Anwendung jeweils maßgeschneiderte Lichtspektren zu finden. Eine Kunst, in der BÄRO seit vielen Jahren Vorreiter ist.

„Die LED-Technik bietet eine Vielzahl von Ansatzpunkten, um Lichtspektren zu definieren.“

Hier zählt die Erfahrung mit Speziallichtfarben, die sich BÄRO über viele Jahre erarbeitet und erfolgreich auf die LED-Technologie übertragen hat. LEDs bieten vielfältige Ansatzpunkte, um Lichtspektren zu definieren und zu beeinflussen. In enger Zusammenarbeit mit seinen Technologiepartnern hat BÄRO eine breite Palette an LED-Lichtfarben entwickelt. Sie teilt sich praxisgerecht in Standardlichtfarben, farbintensivierende Lichtfarben und warenspezifische Lichtfarben auf. Schon bei den Standardlichtfarben, die sich am Planckschen Kurvenzug orientieren, ist das Angebot differenzierter als üblich: Mit den vier Weißströmen 927, 830, 835 sowie 840

umfasst es Farbtemperaturen von warmen 2.700 K bis zu neutral-kühlen 4.000 K.

Als Speziallichtfarben kommen bei der SX Serie die farbintensivierenden LED-Spektren von BÄRO hinzu. Ihre Farborte liegen unterhalb des Planckschen Kurvenzugs (below black body), sie lassen Weiß sauber strahlen und Farben leuchten. Dabei sättigt PearlWhite insbesondere gelbe und orangefarbene Oberflächen. BeColor intensiviert vor allem warme Körperfarben

und lässt Oberflächen natürlich satt und farbig wirken. BeCool dient schließlich zur Farbintensivierung kühlerer Körperfarben. Damit stehen für die SX Serie nicht weniger als 7 LED-Lichtfarben zur Verfügung: Ein professionelles Instrumentarium, mit dem sich für viele Retail-Projekte, Marken und Situationen im Verkaufsraum eine individuelle, harmonische Lichtbalance entwickeln lässt.

Das Lichtspektrum

Sichtbares Licht ist der kleine Teil der elektromagnetischen Strahlung, den das menschliche Auge ohne technische Hilfsmittel wahrnehmen kann.

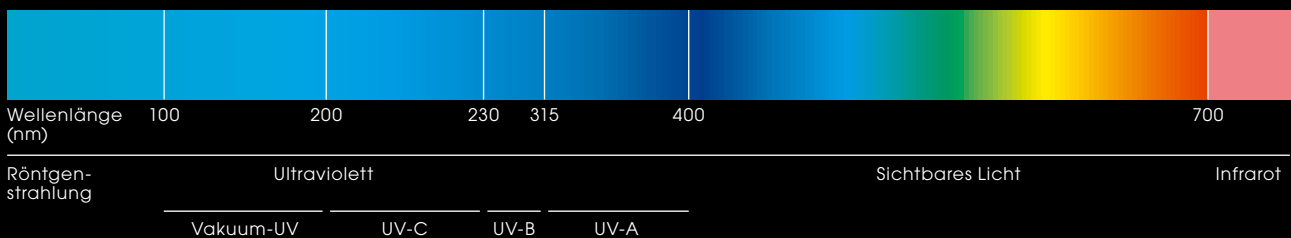

Lichtspektren und Leistungsstufen

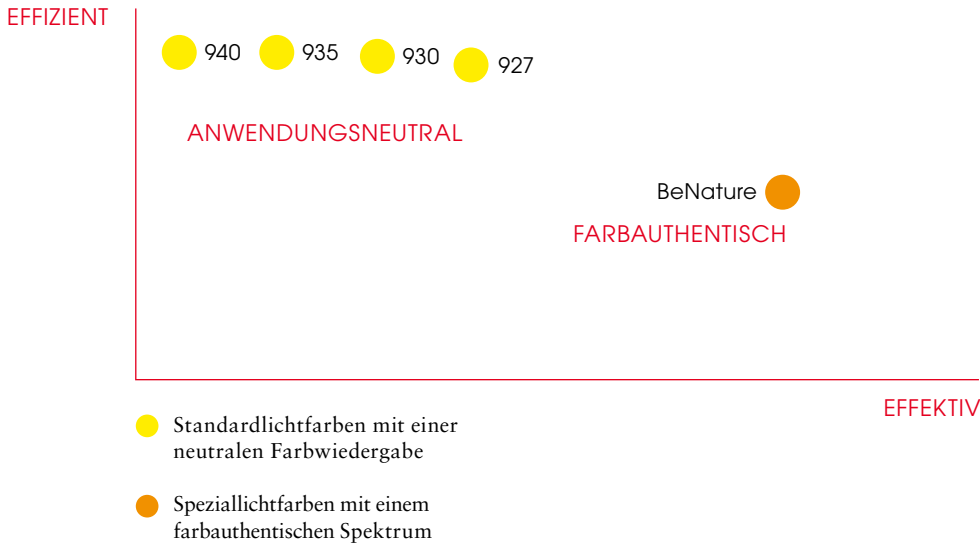

Die Auswahl des richtigen Lichtspektrums ist immer eine Abwägung zwischen der höchstmöglichen Effizienz und der optimalen Farbwirkung.

ÜBERSICHT DER LEUCHTENLICHTSTRÖME

LUMEN (LM)	0	1.000	2.000	3.000
927		lm	lm	
		440	1.590	
930		lm	lm	
		450	1.620	
935		lm	lm	
		480	1.730	
940		lm	lm	
		490	1.760	
BeNature	lm	lm		
	240	710		



SX Lichttechnik

KOMPROMISSLOSE INGENIEURSKUNST.

Die Lichttechnik der SX Serie beruht auf Entwicklungen des renommierten Bartenbach Lichtlabors. Die kumulusförmige Anordnung der Freiformoberflächen erzeugen einen extrem homogenen Lichtkegel.

Das abstrahlende Licht wird mehrfach überlagert. Hochglänzende Microfacetten reduzieren zudem das Streulicht auf ein Minimum.

Das Resultat: Licht pur!

Patentierte Präzisionsoptiken

VIELFÄLTIG BIS INS LETZTE DETAIL.

Die Präzision der Lichtlenkung der miniaturisierten RMJ-Reflektoren – eine Entwicklung des renommierten Bartenbach Lichtlabors – eröffnet unendlich viele Verwendungsmöglichkeiten und sorgt für brillantes Licht in Büros und Verkaufsräumen sowie für emotionale Lichtstimmungen in Cafés, Restaurants oder Hotels gleichermaßen.

ÜBERZEUGENDE ARGUMENTE

- Exzellente Entblendung
- Homogene und strukturfreie Lichtkegel
- Deckenbündiger Lichtansatz
- Hocheffiziente Lichtverteilungen
- Reduzierter Streulichtanteil
- Präziser Cut-Off
- Höchste Oberflächenqualität
- Geringe Leuchtdichten

BARTENBACH REFLEKORTECHNIK

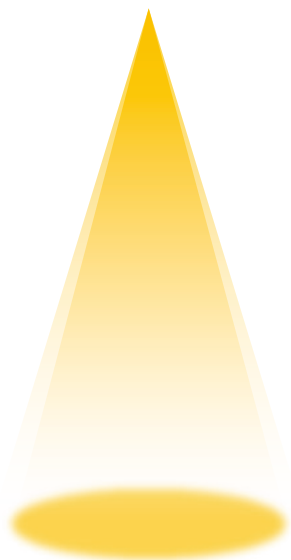

KONVENTIONELLE REFLEKORTECHNIK

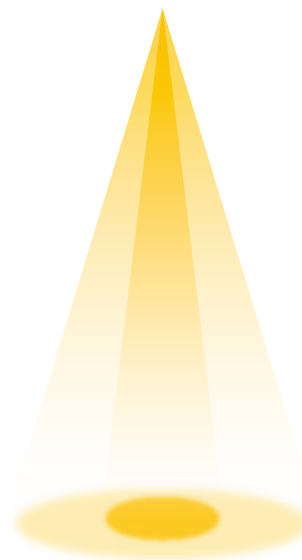

REFLEKTOR FLOOD

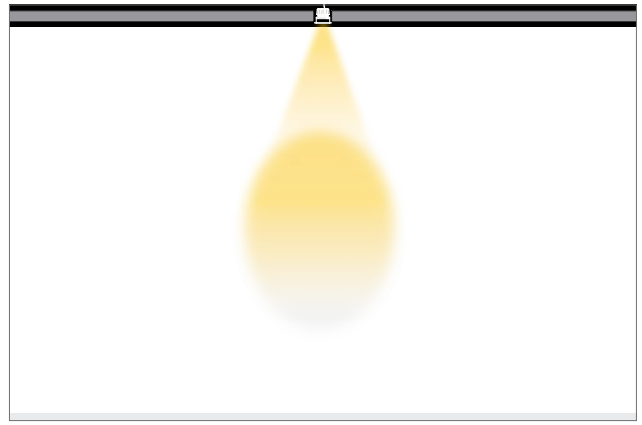
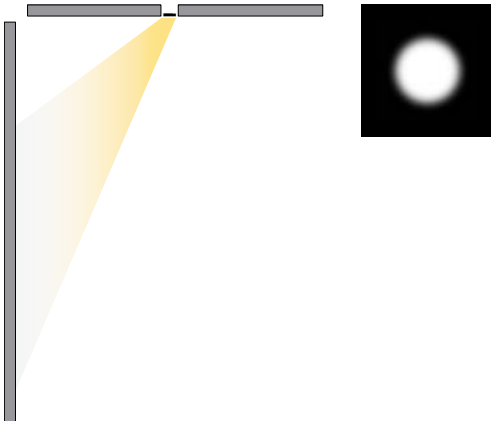

REFLEKTOR WIDEFLOOD

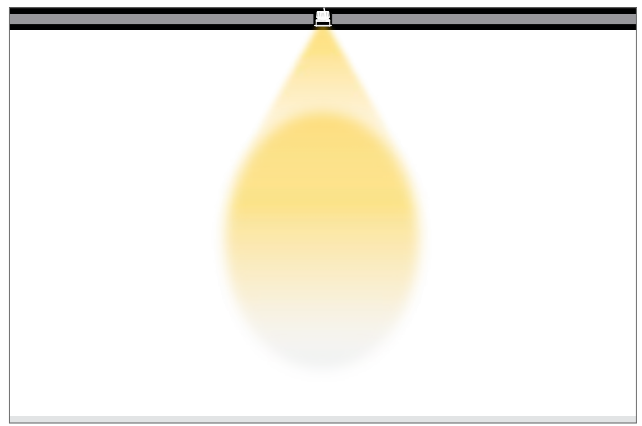
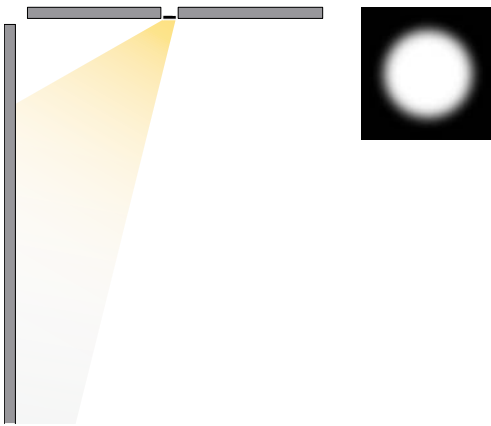

REFLEKTOR DOWNLIGHT

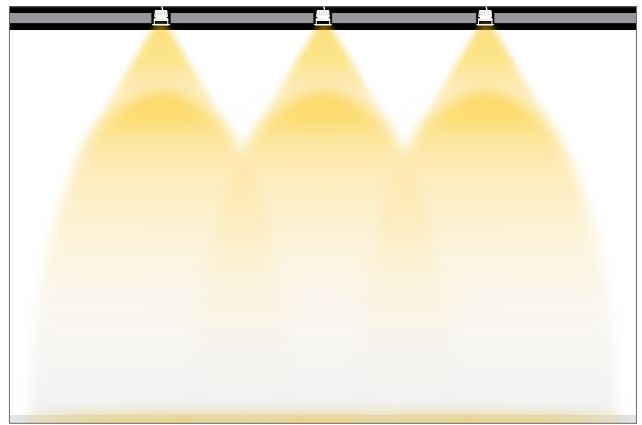
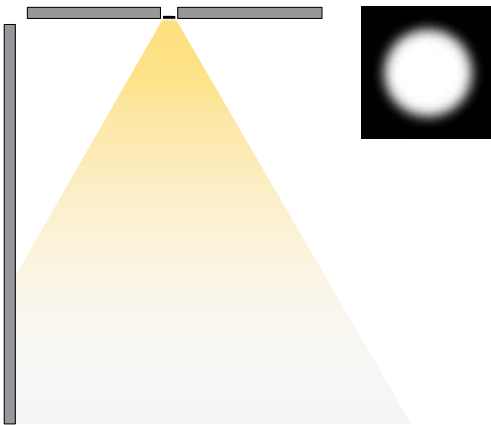

REFLEKTOR WALLWASH

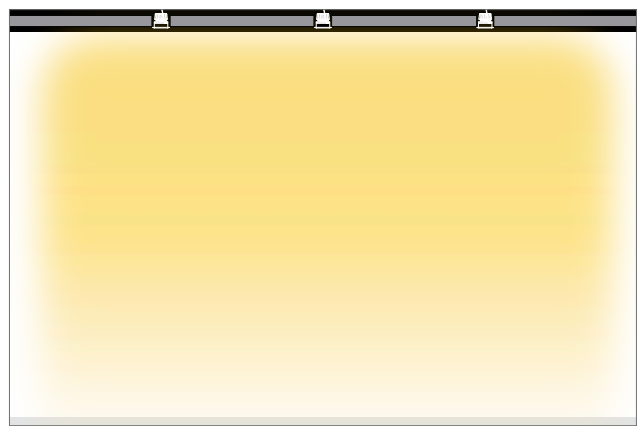
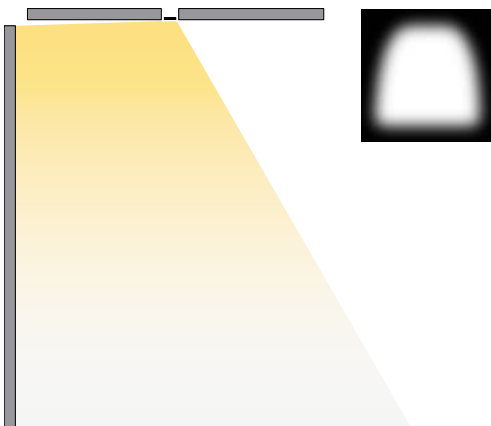

Einzigartige Lichtlenkung

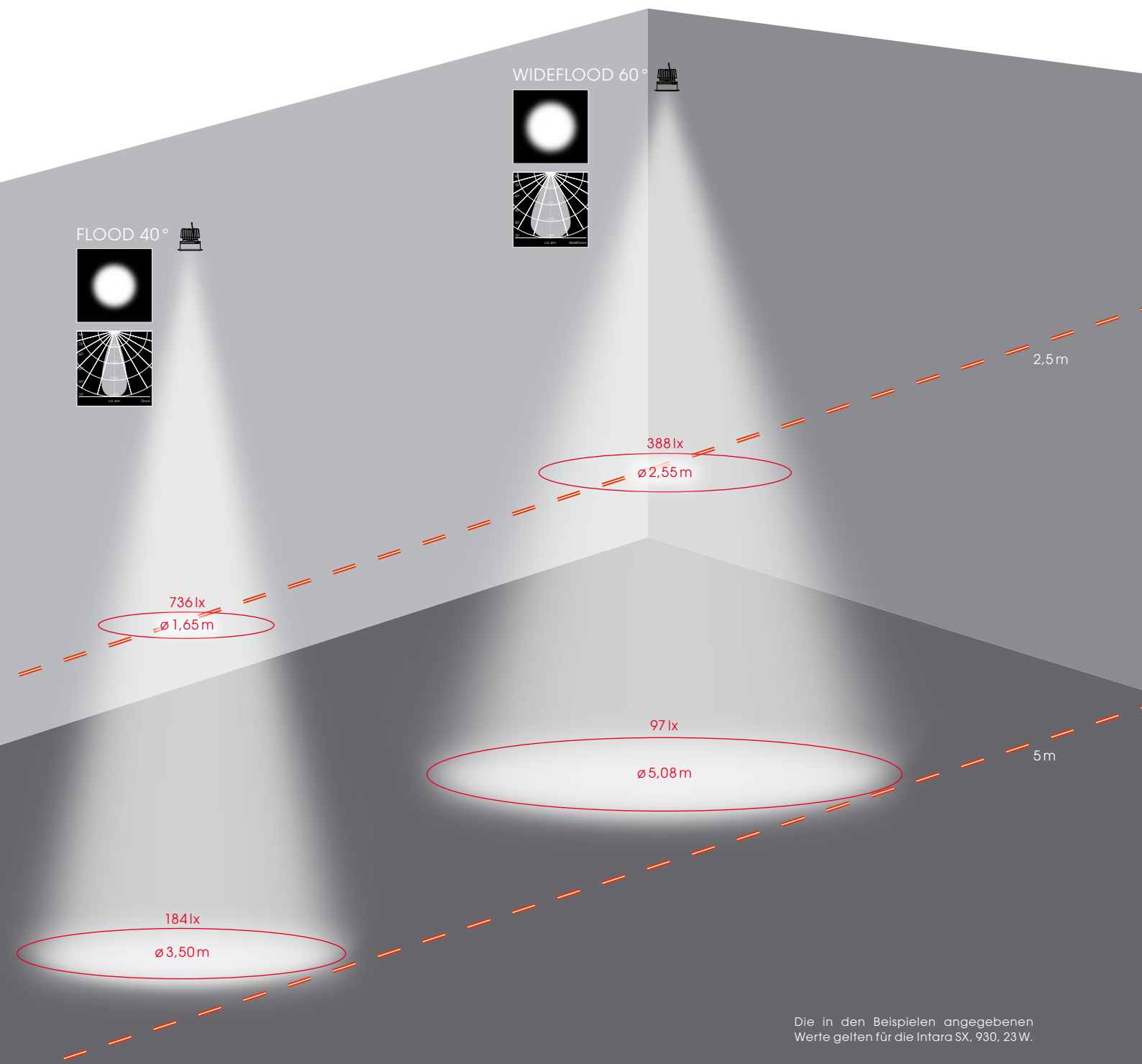

Der Ausstrahlwinkel definiert den Durchmesser des Lichtkegels. Der Lichtkegeldurchmesser vergrößert sich bei einem rotationssymmetrischen Reflektor proportional mit der Entfernung, während die Beleuchtungsstärke mit dem Quadrat zur Entfernung abnimmt.

Vertikale Lichtverteilung

REFLEKTOR WALLWASH

LICHTSPEKTREN

	927	930	935	940	Nat
Systemleistung [W]	23	23	23	23	23
Leuchtenlichtstrom [lm]	1.590	1.620	1.730	1.760	710

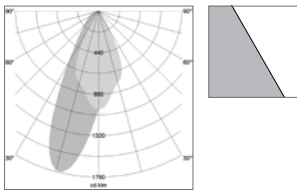

Anzahl der Leuchten	5
Abstand zur beleuchteten Fläche [m]	1,00
Abstand der Leuchten [m]	1,25
Lichtpunkthöhe [m]	3,00

92	96	96	92
157	165	164	157
156	167	166	156
145	155	155	145
128	138	138	128

935 . 23 W . 1.730 lm . 75 lm/W

EIGENSCHAFTEN

- deckenbündiger Lichtansatz
- homogene Beleuchtung der gesamten Wandfläche
- weich auslaufende Übergänge in seitlicher Abstrahlrichtung
- keine optische Kante
- große Leuchtenabstände möglich
- perfekte Sehbedingungen

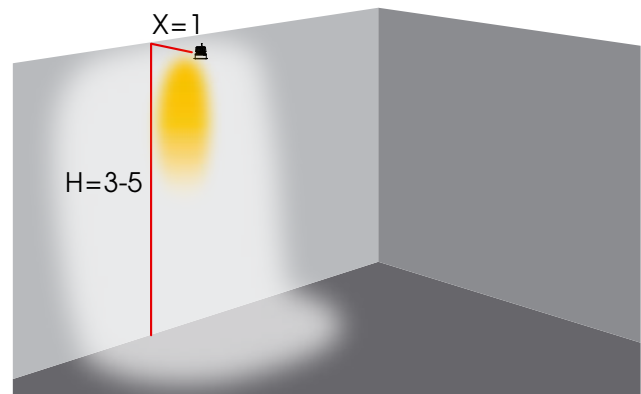

Um eine Wand bzw. vertikale Fläche sehr gleichmäßig auszuleuchten, empfiehlt sich ein Verhältnis von 3:1 bis 5:1 zwischen der Höhe der Wand und dem Abstand der Leuchte zur Wand (H/X).

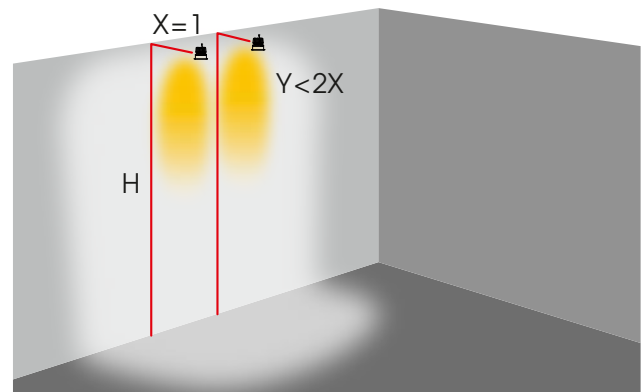

Der Abstand der Leuchten untereinander muss kleiner als das Zweifache des Wandabstands sein, damit eine entsprechende Überlappung des Lichts erreicht und eine hervorragende Homogenität gewährleistet werden kann.

927

Farbcode

Das warmweiße LED-Spektrum der Standardlichtfarbe ist ideal zur Beleuchtung von warmtonigen Waren- und Produktgattungen und wenn eine harmonische Stimmung gewünscht ist. Aufgrund der sehr guten Farbwiedergabe wirken die Oberflächen hochwertig, kleinste Farbnuancen sind deutlich erkennbar.

REFLEKTOREN

LEISTUNGEN

7W

17W

23W

FLOOD 40°

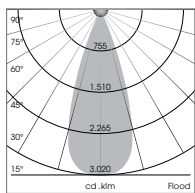

Leuchtenlichtstrom [lm]
Lichtausbeute [lm/W]

Beleuchtungsstärke [lx]

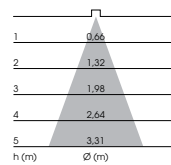

	7W	17W	23W
Leuchtenlichtstrom [lm]	440	1.070	1.500
Lichtausbeute [lm/W]	63	63	65
Beleuchtungsstärke [lx]			
1	1.322	3.216	4.508
2	331	804	1.127
3	147	357	501
4	83	201	282
5	53	129	180

WIDEFLOOD 60°

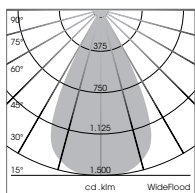

Leuchtenlichtstrom [lm]
Lichtausbeute [lm/W]

Beleuchtungsstärke [lx]

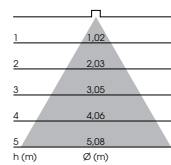

	7W	17W	23W
Leuchtenlichtstrom [lm]	470	1.130	1.590
Lichtausbeute [lm/W]	67	66	69
Beleuchtungsstärke [lx]			
1	704	1.693	2.382
2	176	423	595
3	78	188	265
4	44	106	149
5	28	68	95

DOWNLIGHT 60°

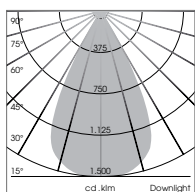

Leuchtenlichtstrom [lm]
Lichtausbeute [lm/W]

Beleuchtungsstärke [lx]

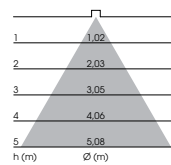

	7W	17W	23W
Leuchtenlichtstrom [lm]	470	1.130	1.590
Lichtausbeute [lm/W]	67	66	69
Beleuchtungsstärke [lx]			
1	704	1.693	2.382
2	176	423	595
3	78	188	265
4	44	106	149
5	28	68	95

CCT (K):	2.700
CRI >	92
R9:	47
TM-30 (RF/RG):	92/99

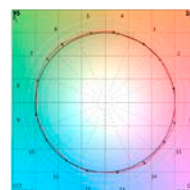
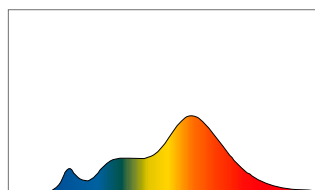

Die Angaben zum Leuchtenlichtstrom variieren in einem Toleranzbereich von $\pm 10\%$. Weitere technische Details zu den einzelnen Produkten entnehmen Sie bitte unseren Datenblättern unter www.baero.com. Bei allen Angaben handelt es sich um typische Werte. Durch technische Weiterentwicklungen können sich Systemmerkmale im Rahmen der Produktpflege verändern. Irrtümer vorbehalten.

930

Farbcode

Das warmweiße LED-Spektrum der Standardlichtfarbe wird primär zur effizienten Beleuchtung eingesetzt, wenn bei allen beleuchteten Objekten eine gleichmäßig gute Wiedergabe der Farben gewünscht ist.

REFLEKTOREN

LEISTUNGEN

7W 17W 23W

FLOOD 40°

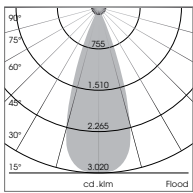

Leuchtenlichtstrom [lm]
Lichtausbeute [lm/W]

Beleuchtungsstärke [lx]

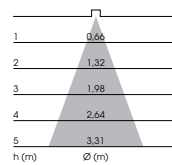

450	1.090	1.530
64	64	67
1.352	3.276	4.598
338	819	1.150
150	364	511
85	205	287
54	131	184

WIDEFLOOD 60°

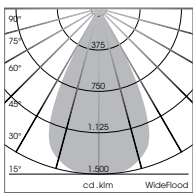

Leuchtenlichtstrom [lm]
Lichtausbeute [lm/W]

Beleuchtungsstärke [lx]

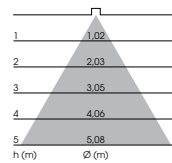

480	1.160	1.620
69	68	70
719	1.737	2.426
180	434	607
80	193	270
45	109	152
29	69	97

DOWNLIGHT 60°

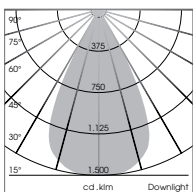

Leuchtenlichtstrom [lm]
Lichtausbeute [lm/W]

Beleuchtungsstärke [lx]

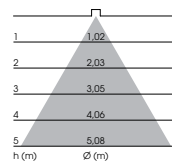

480	1.160	1.620
69	68	70
719	1.737	2.426
180	434	607
80	193	270
45	109	152
29	69	97

CCT (K):	3.000
CRI >	94
R9:	62
TM-30 (RF/RG):	93/100

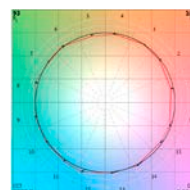
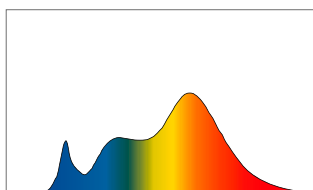

Die Angaben zum Leuchtenlichtstrom variieren in einem Toleranzbereich von ± 10%. Weitere technische Details zu den einzelnen Produkten entnehmen Sie bitte unseren Datenblättern unter www.baero.com. Bei allen Angaben handelt es sich um typische Werte. Durch technische Weiterentwicklungen können sich Systemmerkmale im Rahmen der Produktpflege verändern. Irrtümer vorbehalten.

935

Farbcode

Das LED-Spektrum der Standardlichtfarbe liegt zwischen Neutral- bis Warmweiß und ist überall dort gut einsetzbar, wo auf effiziente Weise eine farbrichtige Wirkung von Produkten, Waren oder eine Raumatmosphäre erzielt werden soll.

REFLEKTOREN

LEISTUNGEN

7W

17W

23W

FLOOD 40°

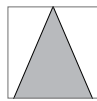
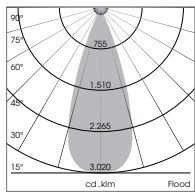

Leuchtenlichtstrom [lm]
Lichtausbeute [lm/W]

Beleuchtungsstärke [lx]

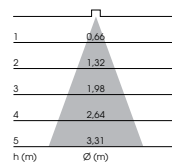

480
69

1.443
361
160
90
58

1.160
68

3.486
872
387
218
139

1.620
70

4.869
1.217
541
304
195

WIDEFLOOD 60°

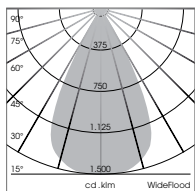

Leuchtenlichtstrom [lm]
Lichtausbeute [lm/W]

Beleuchtungsstärke [lx]

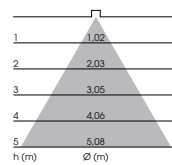

510
73

764
191
85
48
31

1.230
78

1.842
461
205
115
74

1.730
75

2.591
648
288
162
104

DOWNLIGHT 60°

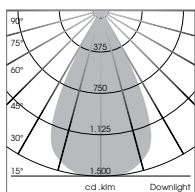

Leuchtenlichtstrom [lm]
Lichtausbeute [lm/W]

Beleuchtungsstärke [lx]

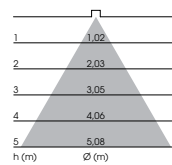

510
73

764
191
85
48
31

1.230
72

1.842
461
205
115
74

1.730
75

2.591
648
288
162
104

CCT (K):	3.300
CRI >	94
R9:	57
TM-30 (RF/RG):	93/102

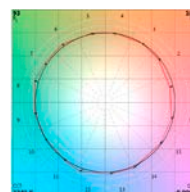
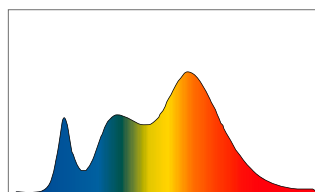

Die Angaben zum Leuchtenlichtstrom variieren in einem Toleranzbereich von $\pm 10\%$. Weitere technische Details zu den einzelnen Produkten entnehmen Sie bitte unseren Datenblättern unter www.baero.com. Bei allen Angaben handelt es sich um typische Werte. Durch technische Weiterentwicklungen können sich Systemmerkmale im Rahmen der Produktpflege verändern. Irrtümer vorbehalten.

940

Farbcode

Das neutralweiße LED-Spektrum eignet sich als Standardlichtfarbe für die effiziente Beleuchtung klarer Körperfarben oder zur Erzeugung eines kühleren Raumeindrucks.

REFLEKTOREN

LEISTUNGEN

7W

17W

23W

FLOOD 40°

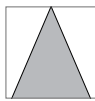
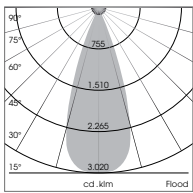

Leuchtenlichtstrom [lm]
Lichtausbeute [lm/W]

Beleuchtungsstärke [lx]

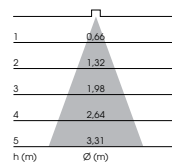

	7W	17W	23W
Leuchtenlichtstrom [lm]	490	1.180	1.660
Lichtausbeute [lm/W]	70	69	72
Beleuchtungsstärke [lx]			
1	1.473	3.546	4.989
2	368	887	1.247
3	164	394	554
4	92	222	312
5	59	142	200

WIDEFLOOD 60°

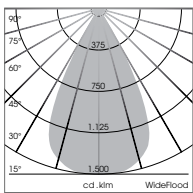

Leuchtenlichtstrom [lm]
Lichtausbeute [lm/W]

Beleuchtungsstärke [lx]

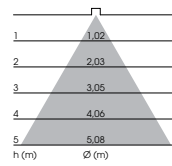

	7W	17W	23W
Leuchtenlichtstrom [lm]	520	1.250	1.760
Lichtausbeute [lm/W]	74	74	77
Beleuchtungsstärke [lx]			
1	779	1.872	2.636
2	195	468	659
3	87	208	293
4	49	117	165
5	31	75	105

DOWNLIGHT 60°

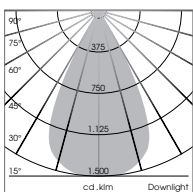

Leuchtenlichtstrom [lm]
Lichtausbeute [lm/W]

Beleuchtungsstärke [lx]

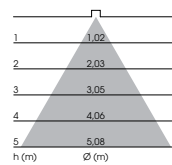

	7W	17W	23W
Leuchtenlichtstrom [lm]	520	1.250	1.760
Lichtausbeute [lm/W]	74	74	77
Beleuchtungsstärke [lx]			
1	779	1.872	2.636
2	195	468	659
3	87	208	293
4	49	117	165
5	31	75	105

CCT (K):	3.800
CRI >	93
R9:	61
TM-30 (RF/RG):	92/99

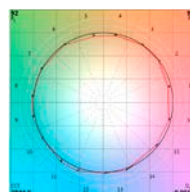
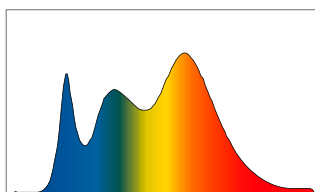

Die Angaben zum Leuchtenlichtstrom variieren in einem Toleranzbereich von $\pm 10\%$. Weitere technische Details zu den einzelnen Produkten entnehmen Sie bitte unseren Datenblättern unter www.baero.com. Bei allen Angaben handelt es sich um typische Werte. Durch technische Weiterentwicklungen können sich Systemmerkmale im Rahmen der Produktpflege verändern. Irrtümer vorbehalten.

BeNature

Farbspektrum

BeNature ist eine innovative, anwendungsübergreifende Lichtfarbe, deren ähnlichste Farbtemperatur bei 3.000 K liegt, also im warmweißen Bereich. Der Farbwiedergabeindex Ra liegt bei ausgezeichneten 97 und ist optimal für eine extrem authentische Farbwiedergabe und eine natürliche Raumatmosphäre, die das Wohlbefinden der Menschen fördert.

REFLEKTOREN

LEISTUNGEN

7W 17W 23W

FLOOD 40°

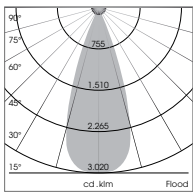

Leuchtenlichtstrom [lm]
Lichtausbeute [lm/W]

Beleuchtungsstärke [lx]

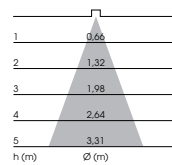

	7W	17W	23W
Leuchtenlichtstrom [lm]	240	530	670
Lichtausbeute [lm/W]	34	31	29
Beleuchtungsstärke [lx]			
1	677	1.496	1.891
2	169	374	473
3	75	166	210
4	42	94	118
5	27	60	43

WIDEFLOOD 60°

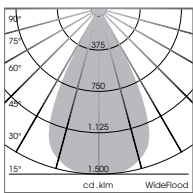

Leuchtenlichtstrom [lm]
Lichtausbeute [lm/W]

Beleuchtungsstärke [lx]

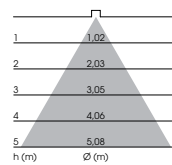

	7W	17W	23W
Leuchtenlichtstrom [lm]	250	560	710
Lichtausbeute [lm/W]	36	33	31
Beleuchtungsstärke [lx]			
1	376	843	1.069
2	94	211	267
3	42	94	119
4	24	53	67
5	15	34	43

DOWNLIGHT 60°

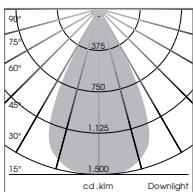

Leuchtenlichtstrom [lm]
Lichtausbeute [lm/W]

Beleuchtungsstärke [lx]

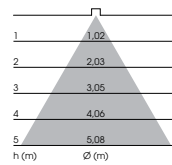

	7W	17W	23W
Leuchtenlichtstrom [lm]	250	560	710
Lichtausbeute [lm/W]	36	33	31
Beleuchtungsstärke [lx]			
1	376	843	1.069
2	94	211	267
3	42	94	119
4	24	53	67
5	15	34	43

CCT (K):	3.000
CRI >	97
R9:	90
TM-30 (RF/RG):	95/105

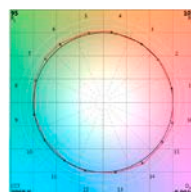
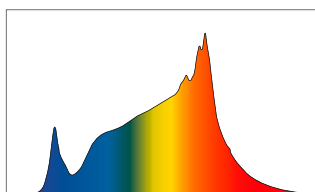

Die Angaben zum Leuchtenlichtstrom variieren in einem Toleranzbereich von ± 10%. Weitere technische Details zu den einzelnen Produkten entnehmen Sie bitte unseren Datenblättern unter www.baero.com. Bei allen Angaben handelt es sich um typische Werte. Durch technische Weiterentwicklungen können sich Systemmerkmale im Rahmen der Produktpflege verändern. Irrtümer vorbehalten.

BeNature – die neue Natürlichkeit des künstlichen Lichts.

Es ist überall vorteilhaft, wo exzellentes Farbsehen mit einer klaren Farbdifferenzierung gewünscht oder sogar unerlässlich ist, wo Buntheit die Umgebung prägt oder Dekorationen und Kollektionen in unterschiedlichsten Farbkombinationen jahreszeitabhängig wechseln.

Auch Lichtkonzepte, die diffuse Allgemeinbeleuchtung mit Akzentlicht kombinieren oder die aufgrund von fehlendem Tageslicht eine natürliche Lichtstimmung erzeugen sollen, profitieren enorm von BeNature.

Ontero SX

Aufbauleuchte On/Off

REFLEKTOR	FARBE	927	930	935	940	BENATURE
17W						
Flood 40°	■	2170 0001	2170 0002	2170 0003	2170 0004	2170 0005
	□	2170 0006	2170 0007	2170 0008	2170 0009	2170 0010
WideFlood 60°	■	2171 0001	2171 0002	2171 0003	2171 0004	2171 0005
	□	2171 0006	2171 0007	2171 0008	2171 0009	2171 0010
WallWash	■	2173 0001	2173 0002	2173 0003	2173 0004	2173 0005
	□	2173 0006	2173 0007	2173 0008	2173 0009	2173 0010
23W						
Flood 40°	■	2170 0021	2170 0022	2170 0023	2170 0024	
	□	2170 0026	2170 0027	2170 0028	2170 0029	
WideFlood 60°	■	2171 0021	2171 0022	2171 0023	2171 0024	
	□	2171 0026	2171 0027	2171 0028	2171 0029	
WallWash	■	2173 0021	2173 0022	2173 0023	2173 0024	
	□	2173 0026	2173 0027	2173 0028	2173 0029	

Ontero SX

Aufbauleuchte DALI

REFLEKTOR	FARBE	927	930	935	940	BENATURE
17W						
Flood 40°	■	2170 0201	2170 0202	2170 0203	2170 0204	2170 0205
	□	2170 0206	2170 0207	2170 0208	2170 0209	2170 0210
WideFlood 60°	■	2171 0201	2171 0202	2171 0203	2171 0204	2171 0205
	□	2171 0206	2171 0207	2171 0208	2171 0209	2171 0210
WallWash	■	2173 0201	2173 0202	2173 0203	2173 0204	2173 0205
	□	2173 0206	2173 0207	2173 0208	2173 0209	2173 0210
23W						
Flood 40°	■	2170 0221	2170 0222	2170 0223	2170 0224	
	□	2170 0226	2170 0227	2170 0228	2170 0229	
WideFlood 60°	■	2171 0221	2171 0222	2171 0223	2171 0224	
	□	2171 0226	2171 0227	2171 0228	2171 0229	
WallWash	■	2173 0221	2173 0222	2173 0223	2173 0224	
	□	2173 0226	2173 0227	2173 0228	2173 0229	

Ihre individuellen Preisinformationen erhalten Sie unter service@baero.com. Weitere technische Details zu den einzelnen Produkten entnehmen Sie bitte unseren Datenblättern unter www.baero.com. Bei allen Angaben handelt es sich um typische Werte. Die Angaben zum Leuchtenlichtstrom variieren in einem Toleranzbereich von ±10%. Durch technische Weiterentwicklungen können sich Systemmerkmale im Rahmen der Produktpflege verändern. Irrtümer vorbehalten.

Ontero SX

Aufbauleuchte Casambi

REFLEKTOR	FARBE	927	930	935	940	BENATURE
17W						
Flood 40°	■	2170 0101	2170 0102	2170 0103	2170 0104	2170 0105
	□	2170 0106	2170 0107	2170 0108	2170 0109	2170 0110
WideFlood 60°	■	2171 0101	2171 0102	2171 0103	2171 0104	2171 0105
	□	2171 0106	2171 0107	2171 0108	2171 0109	2171 0110
WallWash	■	2173 0101	2173 0102	2173 0103	2173 0104	2173 0105
	□	2173 0106	2173 0107	2173 0108	2173 0109	2173 0110
23W						
Flood 40°	■	2170 0121	2170 0122	2170 0123	2170 0124	
	□	2170 0126	2170 0127	2170 0128	2170 0129	
WideFlood 60°	■	2171 0121	2171 0122	2171 0123	2171 0124	
	□	2171 0126	2171 0127	2171 0128	2171 0129	
WallWash	■	2173 0121	2173 0122	2173 0123	2173 0124	
	□	2173 0126	2173 0127	2173 0128	2173 0129	

Intara SX

Halbeinbauleuchte On/Off

REFLEKTOR	FARBE	927	930	935	940	BENATURE
17W						
Flood 40°	■	5180 0001	5180 0002	5180 0003	5180 0004	5180 0005
	□	5180 0006	5180 0007	5180 0008	5180 0009	5180 0010
WideFlood 60°	■	5181 0001	5181 0002	5181 0003	5181 0004	5181 0005
	□	5181 0006	5181 0007	5181 0008	5181 0009	5181 0010
WallWash	■	5183 0001	5183 0002	5183 0003	5183 0004	5183 0005
	□	5183 0006	5183 0007	5183 0008	5183 0009	5183 0010
23W						
Flood 40°	■	5180 0021	5180 0022	5180 0023	5180 0024	
	□	5180 0026	5180 0027	5180 0028	5180 0029	
WideFlood 60°	■	5181 0021	5181 0022	5181 0023	5181 0024	
	□	5181 0026	5181 0027	5181 0028	5181 0029	
WallWash	■	5183 0021	5183 0022	5183 0023	5183 0024	
	□	5183 0026	5183 0027	5183 0028	5183 0029	

Intara SX

Halbeinbauleuchte DALI

REFLEKTOR	FARBE	927	930	935	940	BENATURE
17W						
Flood 40°	■	5180 0201	5180 0202	5180 0203	5180 0204	5180 0205
	□	5180 0206	5180 0207	5180 0208	5180 0209	5180 0210
WideFlood 60°	■	5181 0201	5181 0202	5181 0203	5181 0204	5181 0205
	□	5181 0206	5181 0207	5181 0208	5181 0209	5181 0210
WallWash	■	5183 0201	5183 0202	5183 0203	5183 0204	5183 0205
	□	5183 0206	5183 0207	5183 0208	5183 0209	5183 0210
23W						
Flood 40°	■	5180 0221	5180 0222	5180 0223	5180 0224	
	□	5180 0226	5180 0227	5180 0228	5180 0229	
WideFlood 60°	■	5181 0221	5181 0222	5181 0223	5181 0224	
	□	5181 0226	5181 0227	5181 0228	5181 0229	
WallWash	■	5183 0221	5183 0222	5183 0223	5183 0224	
	□	5183 0226	5183 0227	5183 0228	5183 0229	

Ihre individuellen Preisinformationen erhalten Sie unter service@baero.com. Weitere technische Details zu den einzelnen Produkten entnehmen Sie bitte unseren Datenblättern unter www.baero.com. Bei allen Angaben handelt es sich um typische Werte. Die Angaben zum Leuchtenlichtstrom variieren in einem Toleranzbereich von ±10%. Durch technische Weiterentwicklungen können sich Systemmerkmale im Rahmen der Produktpflege verändern. Irrtümer vorbehalten.

Intara SX

Halbeinbauleuchte Casambi

REFLEKTOR	FARBE	927	930	935	940	BENATURE
17W						
Flood 40°	■	5180 0101	5180 0102	5180 0103	5180 0104	5180 0105
	□	5180 0106	5180 0107	5180 0108	5180 0109	5180 0110
WideFlood 60°	■	5181 0101	5181 0102	5181 0103	5181 0104	5181 0105
	□	5181 0106	5181 0107	5181 0108	5181 0109	5181 0110
WallWash	■	5183 0101	5183 0102	5183 0103	5183 0104	5183 0105
	□	5183 0106	5183 0107	5183 0108	5183 0109	5183 0110
23W						
Flood 40°	■	5180 0121	5180 0122	5180 0123	5180 0124	
	□	5180 0126	5180 0127	5180 0128	5180 0129	
WideFlood 60°	■	5181 0121	5181 0122	5181 0123	5181 0124	
	□	5181 0126	5181 0127	5181 0128	5181 0129	
WallWash	■	5183 0121	5183 0122	5183 0123	5183 0124	
	□	5183 0126	5183 0127	5183 0128	5183 0129	

Intara SX

Einbauleuchte On/Off

REFLEKTOR	FARBE	927	930	935	940	BENATURE
7 W						
Flood 40°	■	5164 0001	5164 0002	5164 0003	5164 0004	5164 0005
	□	5164 0011	5164 0012	5164 0013	5164 0014	5164 0015
WideFlood 60°	■	5175 0001	5175 0002	5175 0003	5175 0004	5175 0005
	□	5175 0011	5175 0012	5175 0013	5175 0014	5175 0015
Downlight 60°	■	5165 0001	5165 0002	5165 0003	5165 0004	5165 0005
	□	5165 0011	5165 0012	5165 0013	5165 0014	5165 0015
WallWash	■	5166 0001	5166 0002	5166 0003	5166 0004	5166 0005
	□	5166 0011	5166 0012	5166 0013	5166 0014	5166 0015
17 W						
Flood 40°	■	5164 0016	5164 0017	5164 0018	5164 0019	5164 0020
	□	5164 0026	5164 0027	5164 0028	5164 0029	5164 0030
WideFlood 60°	■	5175 0016	5175 0017	5175 0018	5175 0019	5175 0020
	□	5175 0026	5175 0027	5175 0028	5175 0029	5175 0030
Downlight 60°	■	5165 0016	5165 0017	5165 0018	5165 0019	5165 0020
	□	5165 0026	5165 0027	5165 0028	5165 0029	5165 0030
WallWash	■	5166 0016	5166 0017	5166 0018	5166 0019	5166 0020
	□	5166 0026	5166 0027	5166 0028	5166 0029	5166 0030
23 W						
Flood 40°	■	5164 0031	5164 0032	5164 0033	5164 0034	5163 0035
	□	5164 0041	5164 0042	5164 0043	5164 0044	5163 0045
WideFlood 60°	■	5175 0031	5175 0032	5175 0033	5175 0034	5164 0035
	□	5175 0041	5175 0042	5175 0043	5175 0044	5164 0045
Downlight 60°	■	5165 0031	5165 0032	5165 0033	5165 0034	5165 0035
	□	5165 0041	5165 0042	5165 0043	5165 0044	5165 0045
WallWash	■	5166 0031	5166 0032	5166 0033	5166 0034	5175 0035
	□	5166 0041	5166 0042	5166 0043	5166 0044	5175 0045

Ihre individuellen Preisinformationen erhalten Sie unter service@baero.com. Weitere technische Details zu den einzelnen Produkten entnehmen Sie bitte unseren Datenblättern unter www.baero.com. Bei allen Angaben handelt es sich um typische Werte. Die Angaben zum Leuchtenlichtstrom variieren in einem Toleranzbereich von ±10%. Durch technische Weiterentwicklungen können sich Systemmerkmale im Rahmen der Produktpflege verändern. Irrtümer vorbehalten.

Intara SX

Einbauleuchte DALI

REFLEKTOR	FARBE	927	930	935	940	BENATURE
7 W						
Flood 40°	■	5172 0001	5172 0002	5172 0003	5172 0004	5172 0005
	□	5172 0011	5172 0012	5172 0013	5172 0014	5172 0015
WideFlood 60°	■	5177 0001	5177 0002	5177 0003	5177 0004	5177 0005
	□	5177 0011	5177 0012	5177 0013	5177 0014	5177 0015
Downlight 60°	■	5173 0001	5173 0002	5173 0003	5173 0004	5173 0005
	□	5173 0011	5173 0012	5173 0013	5173 0014	5173 0015
WallWash	■	5174 0001	5174 0002	5174 0003	5174 0004	5174 0005
	□	5174 0011	5174 0012	5174 0013	5174 0014	5174 0015
17 W						
Flood 40°	■	5172 0016	5172 0017	5172 0018	5172 0019	5172 0020
	□	5172 0026	5172 0027	5172 0028	5172 0029	5172 0030
WideFlood 60°	■	5177 0016	5177 0017	5177 0018	5177 0019	5177 0020
	□	5177 0026	5177 0027	5177 0028	5177 0029	5177 0030
Downlight 60°	■	5173 0016	5173 0017	5173 0018	5173 0019	5173 0020
	□	5173 0026	5173 0027	5173 0028	5173 0029	5173 0030
WallWash	■	5174 0016	5174 0017	5174 0018	5174 0019	5174 0020
	□	5174 0026	5174 0027	5174 0028	5174 0029	5174 0030
23 W						
Flood 40°	■	5172 0031	5172 0032	5172 0033	5172 0034	5171 0035
	□	5172 0041	5172 0042	5172 0043	5172 0044	5171 0045
WideFlood 60°	■	5177 0031	5177 0032	5177 0033	5177 0034	5172 0035
	□	5177 0041	5177 0042	5177 0043	5177 0044	5172 0045
Downlight 60°	■	5173 0031	5173 0032	5173 0033	5173 0034	5173 0035
	□	5173 0041	5173 0042	5173 0043	5173 0044	5173 0045
WallWash	■	5174 0031	5174 0032	5174 0033	5174 0034	5177 0035
	□	5174 0041	5174 0042	5174 0043	5174 0044	5177 0045

Intara SX

Einbauleuchte Casambi

REFLEKTOR	FARBE	927	930	935	940	BENATURE
7 W						
Flood 40°	■	5168 0001	5168 0002	5168 0003	5168 0004	5168 0005
	□	5168 0011	5168 0012	5168 0013	5168 0014	5168 0015
WideFlood 60°	■	5176 0001	5176 0002	5176 0003	5176 0004	5176 0005
	□	5176 0011	5176 0012	5176 0013	5176 0014	5176 0015
Downlight 60°	■	5169 0001	5169 0002	5169 0003	5169 0004	5169 0005
	□	5169 0011	5169 0012	5169 0013	5169 0014	5169 0015
WallWash	■	5170 0001	5170 0002	5170 0003	5170 0004	5170 0005
	□	5170 0011	5170 0012	5170 0013	5170 0014	5170 0015
17 W						
Flood 40°	■	5168 0016	5168 0017	5168 0018	5168 0019	5168 0020
	□	5168 0026	5168 0027	5168 0028	5168 0029	5168 0030
WideFlood 60°	■	5176 0016	5176 0017	5176 0018	5176 0019	5176 0020
	□	5176 0026	5176 0027	5176 0028	5176 0029	5176 0030
Downlight 60°	■	5169 0016	5169 0017	5169 0018	5169 0019	5169 0020
	□	5169 0026	5169 0027	5169 0028	5169 0029	5169 0030
WallWash	■	5170 0016	5170 0017	5170 0018	5170 0019	5170 0020
	□	5170 0026	5170 0027	5170 0028	5170 0029	5170 0030
23 W						
Flood 40°	■	5168 0031	5168 0032	5168 0033	5168 0034	5167 0035
	□	5168 0041	5168 0042	5168 0043	5168 0044	5167 0045
WideFlood 60°	■	5176 0031	5176 0032	5176 0033	5176 0034	5168 0035
	□	5176 0041	5176 0042	5176 0043	5176 0044	5168 0045
Downlight 60°	■	5169 0031	5169 0032	5169 0033	5169 0034	5169 0035
	□	5169 0041	5169 0042	5169 0043	5169 0044	5169 0045
WallWash	■	5170 0031	5170 0032	5170 0033	5170 0034	5176 0035
	□	5170 0041	5170 0042	5170 0043	5170 0044	5176 0045





- E Papenberg
- E Waren West
- E Marktplatz
- E Hobzallinsel
- E dein-edeka.de
- E Breite Straße
- E Teferover Straße



BÄRO – Ihr Lichtpartner. Von Anfang an.

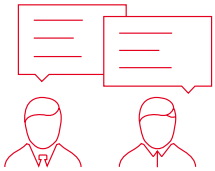

> BERATUNG Potenzial entdecken.

Ein grundlegender Aspekt unserer Beratung ist es, allen Projektbeteiligten das enorme Potenzial und die vielen nuancierten Ausdrucksmöglichkeiten zu vermitteln, die das Medium Licht heute dank LED-Technologie bietet. Sprechen Sie mit unseren Lichtberatern, und lassen Sie sich informieren, wie BÄRO Produkte in Ihrem Store wirken können – nicht nur im Hinblick auf Effektivität und Effizienz, sondern auch und gerade in Bezug auf die Emotionalität des Lichts.



> PLANUNG Licht, das zu Ihnen passt.

Licht lässt sich in vielfältigen Qualitäten und Dimensionen gestalten. Eine differenzierte Lichtplanung unterstützt nicht nur die Dramaturgie des Einkaufserlebnisses, sondern erlaubt es auch, die Beleuchtung optimal auf die verschiedenen Seh-aufgaben und Warengruppen abzustimmen. Unser Anspruch ist es, für jedes Konzept eine individuelle, ausdrucksstarke Lichtbalance zu finden – im Zusammenspiel von Lichtverteilung und Lichtlenkung, Lichtintensitäten und Lichtfarben.

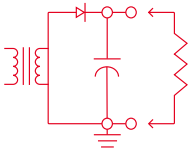

> MONTAGE Gemeinsam vor Ort.

Genauso wichtig wie eine effektive und kreative Beleuchtungsplanung ist eine sorgfältige und fachgerechte Installation. Damit Ihr individuelles Beleuchtungskonzept zügig Gestalt annimmt und unvorhergesehene Fragen schnell beantwortet werden können, unterstützt Sie BÄRO bei der Montage und Ausrichtung der Leuchten vor Ort. So können Sie sicher sein, dass die Beleuchtung perfekt auf Raum und Ware fokussiert ist.

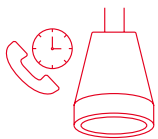

> SUPPORT Langfristig zusammenarbeiten.

Die Qualität und Funktionalität unserer Produkte sind lang-lebzig. Dennoch endet unser Service nicht mit der Inbetrieb-nahme Ihrer Beleuchtungsanlage. BÄRO steht Ihnen auch im Nachhinein für Fragen und Dienstleistungen zur Verfügung.



> LEASING

Gerne beraten wir Sie in einem persönlichen Gespräch zu ei-nem individuell angepassten Leasing-Konzept. Gemeinsam mit Ihnen entwickeln wir eine Vertragsgestaltung, die Ihren Wünschen und Betriebserfordernissen entspricht. Sprechen Sie uns an. Wir sind gerne für Sie da.

> KONTAKT

Tel.: +49 (0)800 799 1000/E-Mail: service@baero.com



DARSTELLUNG 1:1

BÄRO GmbH & Co. KG
Wolfstall 54-56
42799 Leichlingen

T +49 2174 799 0
F +49 2174 799 799
www.baero.com