

BÄRO

Retail
Lighting

XR LEUCHTEN SERIE

Ontero
Intara
Pendiri



Frisch, gesund, ökologisch, energieeffizient – unser Leben und unsere Ansprüche verändern sich. Das Warenangebot wird komplexer, Orientierung und Vertrauen werden wichtiger. Wir erforschen kontinuierlich neue Lichttechnologien und entwickeln neue Möglichkeiten der Präsentation. Für unsere Kunden. Und die Kunden unserer Kunden.

Fresh Light *for* Fresh Products.

Ontero Intara Pendiro

- S. 04 **XR Leuchtenserie**
Überblick
- S. 08 **XR Aufbauleuchte**
Ontero XR mit Power-Adapter
- S. 10 **XR Aufbauleuchte**
Ontero XR mit In-Track-Adapter
- S. 12 **XR Aufbauleuchte**
Ontero XR mit zwei Leuchtenköpfen und In-Track-Adapter
- S. 14 **XR Halbeinbauleuchte**
Intara XR
- S. 16 **XR Einbauleuchte**
Intara XR
- S. 18 **XR Pendelleuchte**
Pendiro XR
- S. 20 **BÄRO individual**
Individuell gestalten
- S. 22 **XR Colour Code**
Im richtigen Licht
- S. 26 **XR Lichttechnik**
Leistungsstufen und Lichtspektren
- S. 38 **Produktübersicht**
Varianten und Artikelnummern
- S. 47 **Service**
Ihr Lichtpartner. Von Anfang an.
Impressum



XR Leuchtenserie

ONTERO, INTARA, PENDIRO.

Die XR Leuchtenserie ist ein schlüssiges System für individuelle Lichtkonzepte in Projekten mit unterschiedlichsten Formaten, Dimensionen und Ansprüchen.

Die professionellen Lichtwerkzeuge verbinden kompakte Abmessungen mit hochwertigem Design und innovativer Lichttechnik.

Diverse Ausstrahlwinkel in Kombination mit anwendungsneutralen und farbintensivierenden Lichtfarben bieten zahlreiche Gestaltungsvariationen.

AUSGEFALLEN UND ELEGANT.

Mit der Erweiterung der BÄRO XR Leuchtenserie sind nahezu sämtliche Funktionen einer individuellen Lichtlösung realisierbar.

Drei unterschiedliche Aufbauleuchten, eine Halbeinbau-, Einbau- und Pendelleuchte der XR Serie bieten viel Lichtqualität aus kleinstem Volumen.





6 LEISTUNGEN*

17 W . 23 W . 34 W

41 W . 46 W . 68 W

* abhängig vom Leuchtentyp

7 LICHTFARBEN

927 . 830 . 835 . 840 .

PearlWhite . BeColor .

BeCool

5 AUSSTRAHLWINKEL

4 rotationssymmetrische
(NarrowSpot 10°, Spot 20°,
Medium 25°, Flood 44°),
1 asymmetrischer (OvalBasic
60°x40°). OvalBasic ist um
90° drehbar.

EFFIZIENZEN

Leuchtenlichtströme: bis 4.590 lm

Lichtausbeute: bis 146 lm/W

ANSTEUERUNG

On/Off .

DALI (Ontero XR mit Power-Adapter,

Intara XR Halbeinbau, Pendi XR) .

Potentiometer (Ontero XR mit Power-

Adapter, Intara XR Halbeinbau) .

Casambi auf Anfrage

INDIVIDUAL

Verschiedene Farbkombinationen, RAL- und
NCS-Farben, metallisierte Oberflächen.

Die verwendbare Leistung reduziert sich bei
metallischen Oberflächen auf max. 23 W.



ZUBEHÖR

Wabenraster (bei NarrowSpot-,
Spot- und Medium-Reflektor),
Blendschutzklappe

Ontero XR

MIT POWER-ADAPTER.

Für den Allrounder der XR Serie wurde die Treiberelektronik auf das kompakte Leuchtendesign abgestimmt und neu entwickelt. Sie findet im ebenfalls neu gestalteten Power-Adapter Platz.

Neben einer standardmäßigen On/Off-Ausführung gibt es den Stromschienenstrahler auch als Version mit Potentiometer zur manuellen Einstellung der Helligkeit oder als DALI-Variante zur Integration in ein Lichtmanagementsystem.



VARIABLE EINSATZ- MÖGLICHKEITEN

Als flexibler, steuerbarer Stromschienenstrahler ermöglicht Ontero XR dynamische Lichtkonzepte.

LED-HYBRID-TECHNOLOGIE

Die bewährte Kombination aus Reflektor und Linsensystem erzeugt Lichtverteilungen mit sauberen und weichen Lichtkegeln.

Ontero XR

Aufbauleuchte mit Power-Adapter

FARBCODE	927	830	835	840
Leuchtenlichtstrom [lm]	3.260	4.210	4.250	4.360
Systemleistung [W]	41	41	41	41
FARBSPEKTRUM	PearlWhite	BeColor		
Leuchtenlichtstrom [lm]	3.440	2.980		
Systemleistung [W]	41	41		
FARBSPEKTRUM	BeCool			
Leuchtenlichtstrom [lm]	3.060			
Systemleistung [W]	41			

- Verfügbare Leistungen: 17 W, 23 W, 34 W (On/Off, DALI), 41 W (DALI, POTI 100 % - 12 %)
- Verfügbare Reflektoren: NarrowSpot 10°, Spot 20°, Medium 25°, Flood 44°, OvalBasic 60° x 40°
- Aufgeführt sind die maximale verfügbare Systemleistung und die daraus resultierenden Leuchtenlichtströme für den Reflektor Medium 25°.
- Bei allen Angaben handelt es sich um typische Werte. Durch technische Weiterentwicklungen können sich Systemmerkmale im Rahmen der Produktpflege verändern.



ONTERO XR MEDIUM 25° REFLEKTOR

Aufbauleuchte für Stromschiene, Bemessungslebensdauer der LED L80/10 > 50.000 h, Farborttoleranz 2 SDCM (initial), LED-Hybrid-Technologie (Reflektor-Linsen Kombination bei NarrowSpot, Spot, Medium), 3D-Linse Silikon zur Reduzierung des Streulichtanteils, Reflektor Reinstaluminium 99,99 % in MIRO-SILVER®, Leuchtenkopf drehbar, schwenkbar, Abschlussglas, Leuchtenkopf und Haltearm aus Aluminium-Druckguss, schwarz, silber, weiß, pulverbeschichtet, Power-Adapter aus Kunststoff, schwarz, weiß, nicht für Punktauslass geeignet, Treibereinheit kameratauglich, Schutzart IP 20, Schutzklasse I, Gewicht 0,8 kg

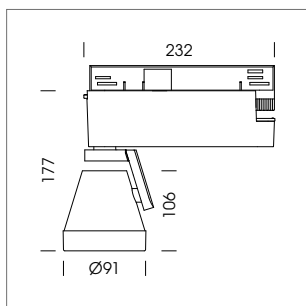

Die Angaben zum Leuchtenlichtstrom variieren in einem Toleranzbereich von ± 10%. Weitere Informationen und Lichtverteilungskurven ab Seite 26.

Ontero XR

DAS KOMPAKTE WERKZEUG.

Der neue In-Track-Adapter mit integrierter Treiberelektronik lässt die ergänzende Version des XR Stromschienenstrahlers noch kompakter wirken.

Das Leistungsangebot des kleinen Kraftpakets ist für einfachere, budgetsensible Anwendungen ausgelegt.



DEZENTE ERSCHEINUNG
Dank des In-Track-Adapter wirkt die Ontero XR sehr zurückhaltend und besticht dabei mit einer starken Effizienz.

Ontero XR

Aufbauleuchte mit In-Track-Adapter

FARBCODE	927	830	835	840
Leuchtenlichtstrom [lm]	2.970	3.840	3.870	3.970
Systemleistung [W]	34	34	34	34
FARBSPEKTRUM	PearlWhite		BeColor	
Leuchtenlichtstrom [lm]	3.160		2.680	
Systemleistung [W]	34		34	
FARBSPEKTRUM	BeCool			
Leuchtenlichtstrom [lm]	2.750			
Systemleistung [W]	34			

- Verfügbare Leistungen: 17 W, 34 W (On/Off)
- Verfügbare Reflektoren: Spot 20°, Medium 25°, Flood 44°, OvalBasic 60° x 40°
- Aufgeführt sind die maximale verfügbare Systemleistung und die daraus resultierenden Leuchtenlichtströme für den Reflektor Medium 25°.
- Bei allen Angaben handelt es sich um typische Werte. Durch technische Weiterentwicklungen können sich Systemmerkmale im Rahmen der Produktpflege verändern.

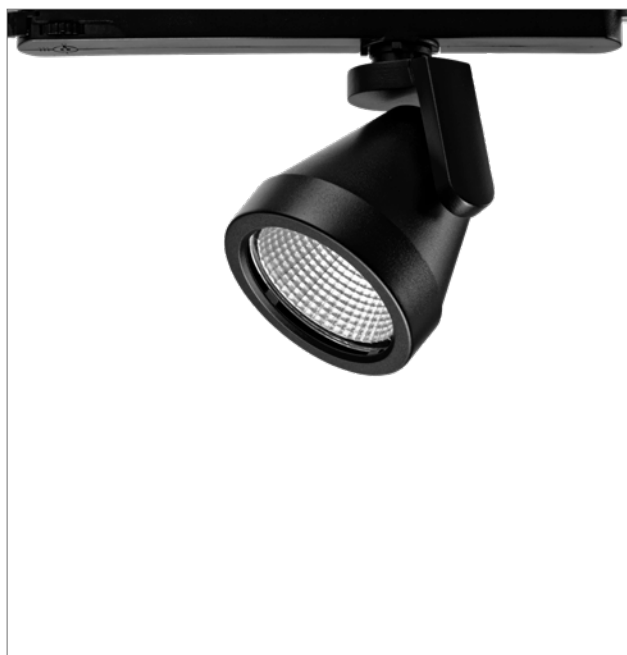

ONTERO XR MEDIUM 25° REFLEKTOR

Aufbauleuchte für Stromschiene, Bemessungslebensdauer der LED L80/10 > 50.000 h, Farbortoleranz 2 SDCM (initial), Reflektor Reinstaluminium 99,99 % in MIRO-SILVER®, Leuchtenkopf drehbar, schwenkbar, Abschlussglas, Leuchtenkopf und Haltearm aus Aluminium-Druckguss, schwarz, silber, weiß, pulverbeschichtet, In-Track-Adapter aus Kunststoff, schwarz, weiß, nicht für Punktauslass geeignet, Treibereinheit kamera-tauglich, Schutzart IP 20, Schutzklasse II, Gewicht 0,54 kg

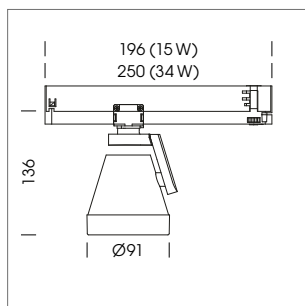

Die Angaben zum Leuchtenlichtstrom variieren in einem Toleranzbereich von ± 10%. Weitere Informationen und Lichtverteilungskurven ab Seite 26.

Ontero XR

DAS DOPPELTE WERKZEUG.

Die doppelköpfige Ausführung des kleinen Kraftpakets überzeugt mit hoher Effizienz und starker Leistung. Leicht zu montieren bietet sie dabei Flexibilität für verschiedene oder wechselnde Anwendungsgebiete.

Die kompakte Ontero XR Leuchte steht für budgetsensible und variable Anwendungen in einem beruhigten Deckenbild.



DOPPELTE LEISTUNG

Die doppelköpfige Variante der Ontero XR bietet höhere Flexibilität für effektive Wareninszenierung.

Ontero XR

Aufbauleuchte mit zwei Leuchtenköpfen mit In-Track-Adapter

FARBCODE	927	830	835	840
Leuchtenlichtstrom [lm]	2×2.970	2×3.840	2×3.870	2×3.970
Systemleistung [W]	68	68	68	68

FARBSPEKTRUM	PearlWhite	BeColor
Leuchtenlichtstrom [lm]	2×3.160	2×2.680
Systemleistung [W]	68	68

FARBSPEKTRUM	BeCool
Leuchtenlichtstrom [lm]	2×2.750
Systemleistung [W]	68

- Verfügbare Leistungen: 34 W, 46 W, 68 W (On/Off)
- Verfügbare Reflektoren: Spot 20°, Medium 25°, Flood 44°, OvalBasic 60°×40°
- Aufgeführt sind die maximale verfügbare Systemleistung und die daraus resultierenden Leuchtenlichtströme für den Reflektor Medium 25°.
- Bei allen Angaben handelt es sich um typische Werte. Durch technische Weiterentwicklungen können sich Systemmerkmale im Rahmen der Produktpflege verändern.



ONTERO XR MEDIUM 25° REFLEKTOR

Aufbauleuchte mit zwei Leuchtenköpfen für Stromschiene, Bemessungslebensdauer der LED L80/10 > 50.000 h, Farbortoleranz 2 SDCM (initial), Reflektor Reinstaluminium 99,99 % in MIRO-SILVER®, Leuchtenkopf drehbar, schwenkbar, Abschluss-glas, Leuchtenköpfe und Haltearme aus Aluminium-Druckguss, schwarz, silber, weiß, pulverbeschichtet, In-Track-Adapter aus Kunststoff, schwarz, weiß, nicht für Punktauslass geeignet, Treibereinheit kameratauglich, Schutzart IP 20, Schutzklasse II, Gewicht 1,02 kg

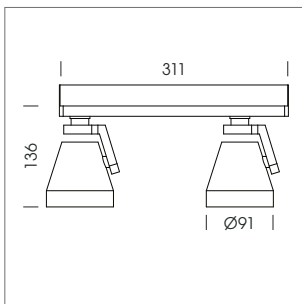

Die Angaben zum Leuchtenlichtstrom variieren in einem Toleranzbereich von ±10%. Weitere Informationen und Lichtverteilungskurven ab Seite 26.

Intara XR

HELLES KÖPFCHEN.

Die konkave Form der Deckenarmatur aus Aluminium-Druckguss trägt zum dezent zurückgesetzten Profil der Halbeinbauleuchte Intara XR bei.

Die Intara XR lässt sich komfortabel werkzeuglos montieren. Aufgrund der geringen Einbautiefe sind den Einsatzmöglichkeiten kaum Grenzen gesetzt.



HELLIGKEITSEINSTELLUNG

Ein einfaches Dimmen der Leuchte ist über ein Potentiometer an der Deckenarmatur möglich.

DURCHVERDRAHTUNG INKLUSIVE

Modulares Treiberkonzept für individuelle Ansprüche und schnelleren Einbau.

Intara XR

Halbeinbauleuchte

FARBCODE	927	830	835	840
Leuchtenlichtstrom [lm]	3.260	4.210	4.250	4.360
Systemleistung [W]	41	41	41	41
FARBSPEKTRUM	PearlWhite		BeColor	
Leuchtenlichtstrom [lm]	3.440		2.980	
Systemleistung [W]	41		41	
FARBSPEKTRUM	BeCool			
Leuchtenlichtstrom [lm]	3.060			
Systemleistung [W]	41			

- Verfügbare Leistungen: 17 W, 23 W, 34 W, 41 W (On/Off, DALI), 41 W (POTI 100 % - 12 %)
- Verfügbare Reflektoren: NarrowSpot 10°, Spot 20°, Medium 25°, Flood 44°, OvalBasic 60° x 40°
- Aufgeführt sind die maximale verfügbare Systemleistung und die daraus resultierenden Leuchtenlichtströme für den Reflektor Medium 25°.
- Bei allen Angaben handelt es sich um typische Werte. Durch technische Weiterentwicklungen können sich Systemmerkmale im Rahmen der Produktpflege verändern.



INTARA XR MEDIUM 25° REFLEKTOR

Halbeinbauleuchte mit Deckeneinbaubaldachin, Bemessungslebensdauer der LED L80/B10 > 50.000 h, Farborttoleranz 2 SDCM (initial), LED-Hybrid-Technologie (Reflektor-Linse Kombination bei NarrowSpot, Spot, Medium), 3D-Linse Silikon zur Reduzierung des Streulichtanteils, Reflektor Reinstaluminium 99,99 % in MIRO-SILVER®, Leuchtenkopf drehbar, schwenkbar, Abschlussglas, Leuchtenkopf, Haltearm und Deckeneinbaubaldachin Aluminium- Druckguss, schwarz, silber, weiß, pulverbeschichtet, separate Treibereinheit, kamera-tauglich, Schutzart IP 20, Schutzklasse III, Gewicht 0,65 kg

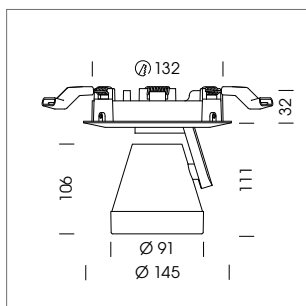

Die Angaben zum Leuchtenlichtstrom variieren in einem Toleranzbereich von ± 10%. Weitere Informationen und Lichtverteilungskurven ab Seite 26.

Intara XR

HOCHWERTIG UND DEZENT.

Die Einbauleuchte Intara XR komplettiert die Erweiterung der Leuchtenserie. Die runde Leuchte findet ihren Einsatz überall dort, wo ein ruhiges und unauffälliges Deckenbild gefragt ist.

Das Ausschnittmaß von 132 mm ist mit den Deckenausschnitten der Halbeinbau- und Pendelleuchte identisch, wodurch eine harmonische Verwendung der Leuchten innerhalb eines Konzeptes gewährleistet ist.

FEST VERBUNDEN

Die fixe Leuchten-Treiberkombination ermöglicht einen zügigen und problemlosen Einbau.

SCHNELL VERDRAHTET

Der elektrische Anschluss und die Durchverdrahtung erfolgt ebenso einfach mittels primärseitigem GST-Stecker.

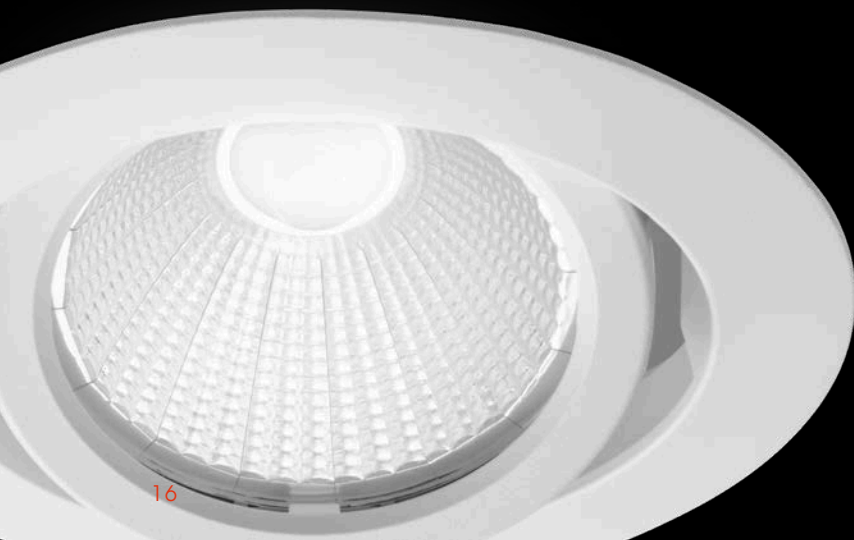

Intara XR

Einbauleuchte

FARBCODE	927	830	835	840
Leuchtenlichtstrom [lm]	2.940	3.800	3.830	3.930
Systemleistung [W]	34	34	34	34
FARBSPEKTRUM	PearlWhite		BeColor	
Leuchtenlichtstrom [lm]	3.120		2.660	
Systemleistung [W]	34		34	
FARBSPEKTRUM	BeCool			
Leuchtenlichtstrom [lm]	2.730			
Systemleistung [W]	34			

- Verfügbare Leistungen: 17 W, 23 W, 34 W (On/Off)
- Verfügbare Reflektoren: NarrowSpot 10°, Spot 20°, Medium 25°, Flood 44°, OvalBasic 60° x 40°
- Aufgeführt sind die maximale verfügbare Systemleistung und die daraus resultierenden Leuchtenlichtströme für den Reflektor Medium 25°.
- Bei allen Angaben handelt es sich um typische Werte. Durch technische Weiterentwicklungen können sich Systemmerkmale im Rahmen der Produktpflege verändern.



INTARA XR MEDIUM 25° REFLEKTOR

Einbauleuchte, Bemessungslebensdauer der LED L80/10 > 50.000 h, Farborttoleranz 2 SDCM (initial), Reflektor Reinstaluminium 99,99 % in MIRO-SILVER®, Leuchtenkopf schwenkbar, Abschlussglas, Leuchtenkopf und Einbauring aus Aluminium-Druckguss, schwarz, silber, weiß, fix verbundene Treibereinheit, inkl. primärseitiger Zuleitung mit Stecker GST 18/3, kameratauglich, Schutzart IP 20, Schutzklasse I, Gewicht 0,65 kg

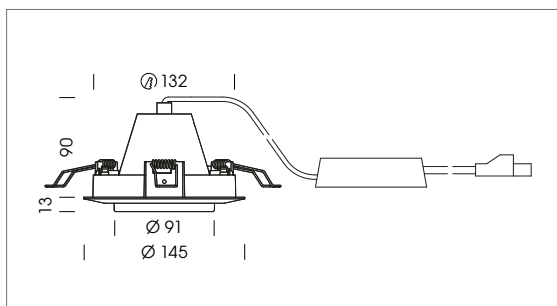

Die Angaben zum Leuchtenlichtstrom variieren in einem Toleranzbereich von ± 10%. Weitere Informationen und Lichtverteilungskurven ab Seite 26.

Pendiro XR

DER AKZENT IM AMBIENTE.

Kompakt, elegant und flexibel: Die Abhängung der Pendelleuchte Pendiro XR erfolgt an einem transparenten Koaxialkabel, das reversibel von 1.000 mm bis 2.000 mm einstellbar ist.

Neben der Aufbauvariante und der Ausführung mit einem Stromschienenadapter gibt es die Pendelleuchte auch mit der konkaven Einbau-Deckenarmatur der Intara XR.



FILIGRANES ABHÄNGESEIL
Das transparente Koaxialkabel sorgt für mechanische Stabilität und beste elektromagnetische Verträglichkeit.

3 ANBRINGUNGSARTEN
Aufbaubaldachin, Stromschienenbaldachin, Deckeneinbaubaldachin

Pendiro XR

Pendelleuchte

FARBCODE	927	830	835	840
Leuchtenlichtstrom [lm]	2.170	2.800	2.830	2.900
Systemleistung [W]	23	23	23	23

FARBSPEKTRUM	PearlWhite	BeColor
Leuchtenlichtstrom [lm]	2.320	1.920
Systemleistung [W]	23	23

FARBSPEKTRUM	BeCool
Leuchtenlichtstrom [lm]	1.970
Systemleistung [W]	23

- Verfügbare Leistungen: 17 W, 23 W (bei Einbau: On/Off, DALI, bei Aufbau/Stromschiene: On/Off, DALI auf Anfrage)
- Verfügbare Reflektoren: NarrowSpot 10°, Spot 20°, Medium 25°, Flood 44°
- Aufgeführt sind die maximale verfügbare Systemleistung und die daraus resultierenden Leuchtenlichtströme für den Reflektor Medium 25°.
- Bei allen Angaben handelt es sich um typische Werte. Durch technische Weiterentwicklungen können sich Systemmerkmale im Rahmen der Produktpflege verändern.

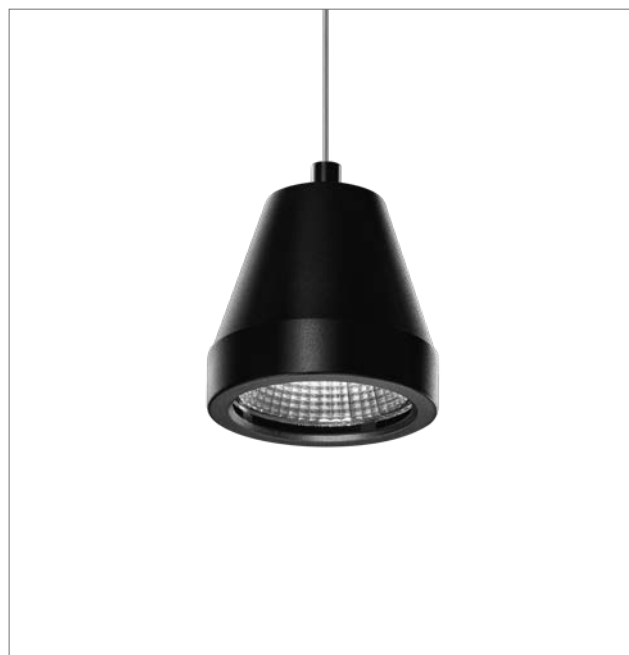

PENDIRO XR MEDIUM 25° REFLEKTOR

Pendelleuchte, Bemessungslebensdauer der LED L80/10 > 50.000 h, Farborttoleranz 2 SDCM (initial), LED-Hybrid-Technologie (Reflektor-Linsenkombination bei NarrowSpot, Spot, Medium), 3D-Linse Silikon zur Reduzierung des Streulichtanteils, Reflektor Reinstaluminium 99,99 % in MIRO-SILVER®, Abschlussglas, Leuchtenkopf aus Aluminium-Druckguss, schwarz, silber, weiß, pulverbeschichtet, Befestigungsvarianten: Aufbaubaldachin, Stromschienebaldachin (integrierte Treibereinheit), Deckeneinbaubaldachin (separate Treibereinheit), Zuleitung über Koaxial-Abhängeseil, Treibereinheit kameratauglich, Schutzart IP 20, Schutzklasse I/III (je nach Anbringungsart), Gewicht 1,1 kg - 0,65 kg (je nach Anbringungsart)

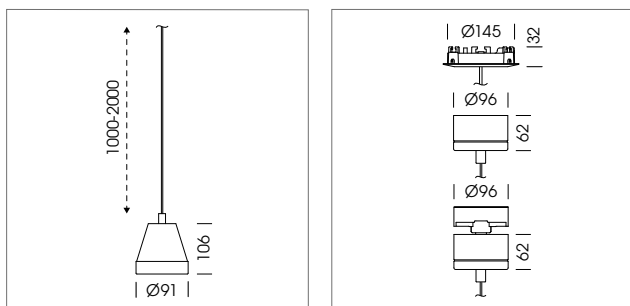

Individuell gestalten

BÄRO INDIVIDUAL.

Im Rahmen von BÄRO Individual lackieren wir unsere Leuchten in jeder Wunschfarbe aus der RAL- oder NCS-Palette – ein Angebot, das für Marken-Architekten ebenso interessant ist wie für Gestalter exklusiver und einzigartiger Interieurs.

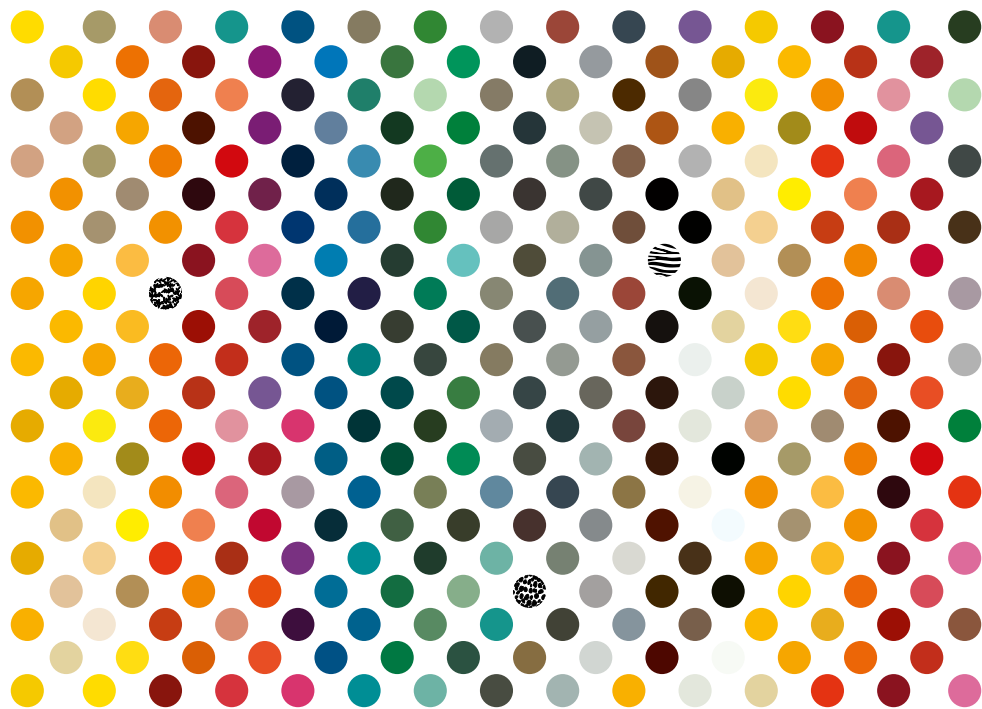



RAL
lackiert



Nickel
velours



Nickel
matt

Noch einmal größer wird der Gestaltungsspielraum durch Metalloberflächen wie z. B. Gold glänzend, Kupfer glänzend, Kupfer brüniert, Nickel matt und Nickel velours. BÄRO-Leuchten passen sich individuellen Wünschen, architektonischen Stilen oder umgebenden Materialien an. Auch die Umsetzung eines Corporate Designs ist problemlos möglich.

Im richtigen Licht

DIE FARBINTENSIVIERENDEN SPEKTREN DER XR SERIE.

Licht, das den Farbeindruck der Waren optimiert, gehört zu den effektivsten, aber auch anspruchsvollsten Werkzeugen der Beleuchtung im Handel. Auf Basis jahrzehntelanger Erfahrung entwickelt BÄRO marktorientierte, innovative Technologien und Produkte für solche Anwendungen.

Licht schafft Atmosphäre – und es hilft bei der verkaufsfördernden Präsentation von Waren aller Art. Ob frische Lebensmittel, Non-Food-Sortiment, Mode- oder Freizeitartikel: Eine in ihrer spektralen Zusammensetzung abgestimmte Beleuchtung kann die Farb-, Material- und Oberflächeneigenschaften von Produkten so wiedergeben, dass Kunden einen bestmöglichen Eindruck erhalten. Beleuchtung im Handel sucht daher immer nach einer Balance zwischen technischer Effektivität, wirtschaftlicher Effizienz und kundenorientierter Emotionalität.

Ein Beispiel: In einer Boutique sehen Sie Schuhe in den Farben der Saison. Ihr Farbeindruck hängt in diesem Moment von mehreren Faktoren ab: Eine künst-

liche Lichtquelle beleuchtet die Schuhe mit weißem Licht einer bestimmten spektralen Zusammensetzung, die selten dem kontinuierlichen Spektrum des Sonnenlichts entspricht. Die Oberfläche der Schuhe wiederum absorbiert Teile dieses Lichtspektrums, während sie andere Lichtanteile reflektiert. Diese fallen ins Auge, wo Sinneszellen die blauen, grünen und roten Anteile des Lichts messen und in das Sehzentrum des Gehirns übermitteln: Schließlich entsteht ein subjektiver Farbeindruck.

Da nicht das gesamte Spektrum, sondern nur selektiv drei Farbbänder gemessen und im Gehirn verrechnet werden, gibt es das Phänomen der sogenannten Metamerie: Unterschiedlich zusammengesetztes Licht kann den

gleichen Farbeindruck beim Betrachter hervorrufen – und Körperfarben, die unter einer bestimmten Beleuchtung gleich aussehen, können sich unter anderem Licht deutlich unterscheiden.

Für die Beleuchtung von Waren bedeutet das: Wenn man Kunstlichtspektren technisch beeinflussen kann, lässt sich die Wahrnehmung bestimmter produkttypischer Farbtöne in einem erstaunlich weiten Bereich verändern. Je nach Beleuchtung erscheint die Farbe der Schuhe wärmer oder kühler, mehr oder weniger gesättigt. Die Kunst der eigenfarboptimierten Warenbeleuchtung ist es, für jede Anwendung jeweils maßgeschneiderte Lichtspektren zu finden. Eine Kunst, in der BÄRO seit vielen Jahren Vorreiter ist.

ÜBERSICHT DER VERFÜGBAREN LICHTFARBEN



- Standardlichtfarben mit einer neutralen Farbwiedergabe
- Speziallichtfarben mit einer höheren Farbsättigung

Die Auswahl der richtigen Lichtfarbe ist immer eine Abwägung zwischen der höchstmöglichen Effizienz und der optimalen Warenpräsentation.

Zögern Sie nicht, das Wissen und die Erfahrung von BÄRO in Anspruch zu nehmen, wenn Sie als Einzelhändler, Retail-Designer oder Beleuchtungsplaner eigenfarboptimiertes Licht in Ihren Projekten einsetzen möchten. Unsere Experten beraten Sie gern – vom Entwurf über die Detailplanung bis zur Montage und Ausrichtung der Leuchten.

„Die LED-Technik bietet eine Vielzahl von Ansatzpunkten, um Lichtspektren zu definieren.“

Hier zählt die Erfahrung mit Speziallichtfarben, die sich BÄRO über viele Jahre erarbeitet und erfolgreich auf die LED-Technologie übertragen hat. LEDs bieten vielfältige Ansatzpunkte, um Lichtspektren zu definieren und zu beeinflussen. In enger Zusammenarbeit mit seinen Technologiepartnern hat BÄRO eine breite Palette an LED-Lichtfarben entwickelt. Sie teilt sich praxisgerecht in Standardlichtfarben, farbintensivierende Lichtfarben und warenspezifische Lichtfarben auf. Schon bei den Standardlichtfarben, die sich am Planckschen Kurvenzug orientieren, ist das Angebot differenzierter als üblich: Mit den vier Weißströmen 927, 830, 835 sowie 840

umfasst es Farbtemperaturen von warmen 2.700 K bis zu neutral-kühlen 4.000 K.

Als Speziallichtfarben kommen bei der XR Serie die farbintensivierenden LED-Spektren von BÄRO hinzu. Ihre Farborte liegen unterhalb des Planckschen Kurvenzugs (below black body), sie lassen Weiß sauber strahlen und Farben leuchten. Dabei sättigt PearlWhite insbesondere gelbe und orangefarbene Oberflächen. BeColor intensiviert vor allem warme Körperfarben

und lässt Oberflächen natürlich satt und farbig wirken. BeCool dient schließlich zur Farbintensivierung kühlerer Körperfarben. Damit stehen für die XR Serie nicht weniger als 7 LED-Lichtfarben zur Verfügung: Ein professionelles Instrumentarium, mit dem sich für viele Retail-Projekte, Marken und Situationen im Verkaufsraum eine individuelle, harmonische Lichtbalance entwickeln lässt.

Das Lichtspektrum

Sichtbares Licht ist der kleine Teil der elektromagnetischen Strahlung, den das menschliche Auge ohne technische Hilfsmittel wahrnehmen kann.

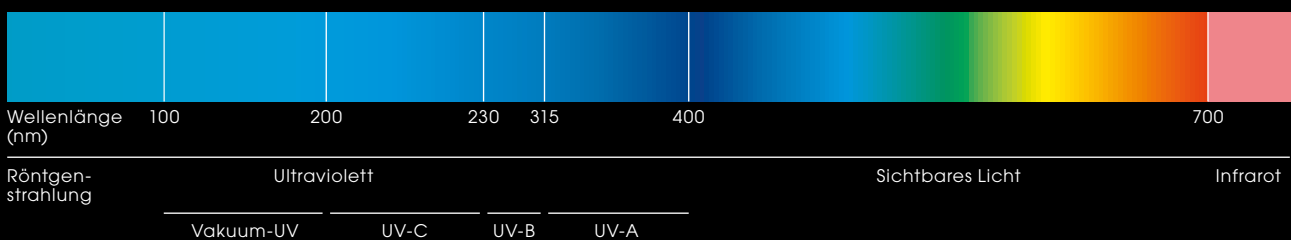

ÜBERSICHT DER LEUCHTENLICHTSTRÖME

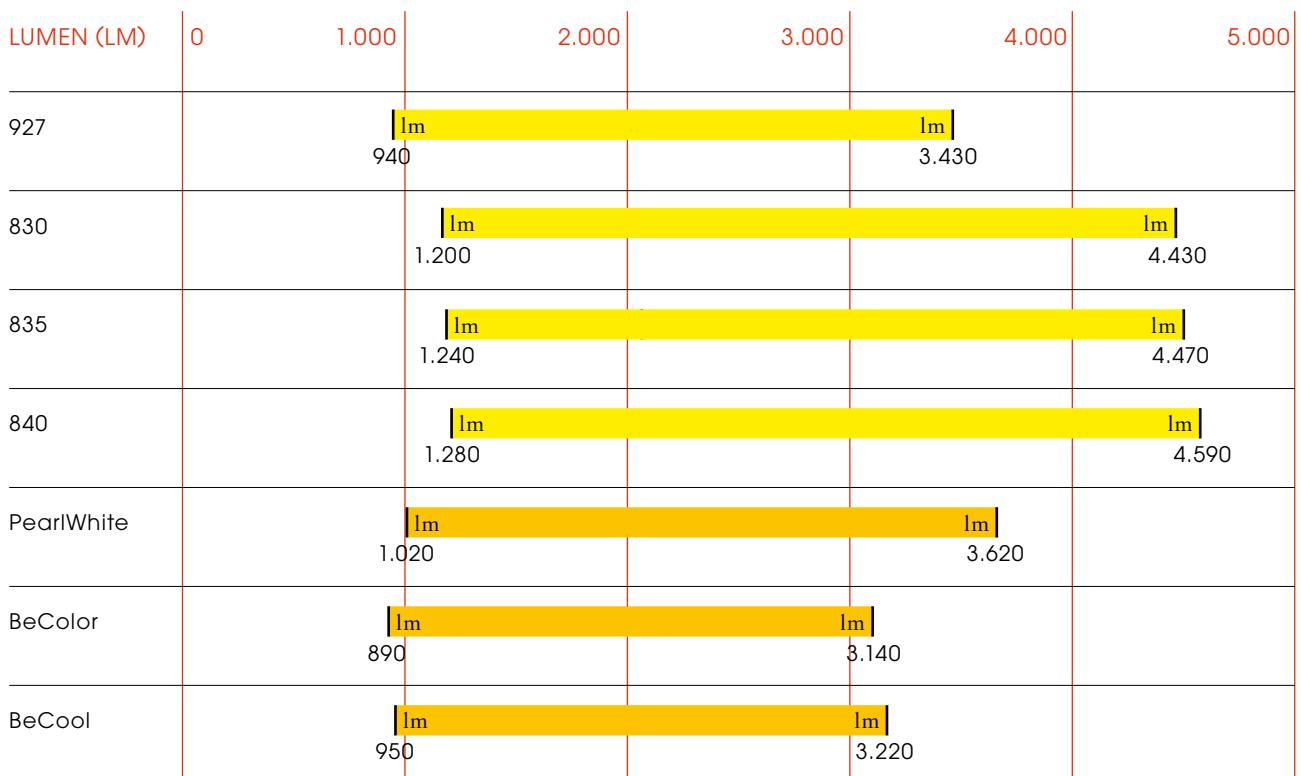

PearlWhite, BeColor und BeCool sind Lichtfarben mit einer speziellen spektralen Zusammensetzung. Sie werden immer dann bevorzugt verwendet, wenn die Qualität einer Ware durch eine besondere Farbbrillanz hervorgehoben werden soll.

Für das Auge bzw. für das menschliche Gehirn wirken die Farben der beleuchteten Objekte oder Flächen gesättigt. Der sehr gute Farbwiedergabeindex CRI > 95 trägt zum intensiven Farbglanz bzw. Farbausstrahlung der Produkte bei.

XR Lichttechnik

EINZIGARTIGE QUALITÄT.



Die hocheffizienten LED-Hybridoptiken von BÄRO vereinen die Vorteile von Reflektoren und Linsensystemen und erzeugen einen besonders ausgewogenen Kontrast zwischen dem Schwerpunkt und dem Hof des Lichtkegels.

Die LED-Hybrid-Technologie ermöglicht aufgrund einer speziellen 3D-Silikonlinse am LED-Modul, dass weniger Licht direkt abgestrahlt wird und mehr Licht kontrolliert über die Reflektorfacetten auf die Zielfläche gelangt. Das innovative Linsenmaterial aus Silikon verbindet hervorragende optische Eigenschaften mit hoher Beständigkeit und Präzision.

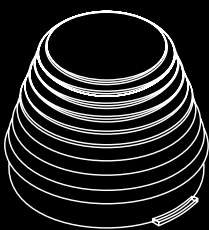

VORTEILE DER BÄRO-SILIKONLINSE:

- Formstabil und temperaturbeständig > 150° C
- Alterungsbeständig gegen sichtbares und UV-Licht
- Sehr hoher Transmissionsgrad über das gesamte sichtbare Spektrum
- Höchste optische Qualität durch präzise geformte Strukturen
- Flexibel, dadurch mechanisch besonders robust

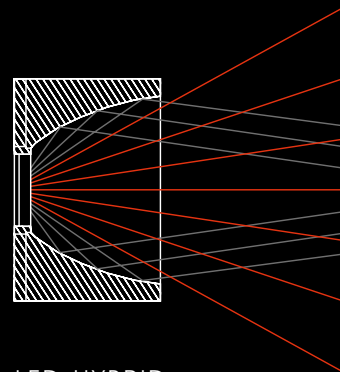
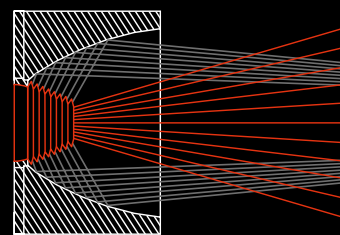

LED-HYBRID-TECHNOLOGIE
Lichtkegel mit (oben) und ohne Silikonlinse (unten) im Vergleich

Ausstrahlcharakteristiken

Exemplarische Veränderung des Ausstrahlwinkels und der Beleuchtungsstärke.

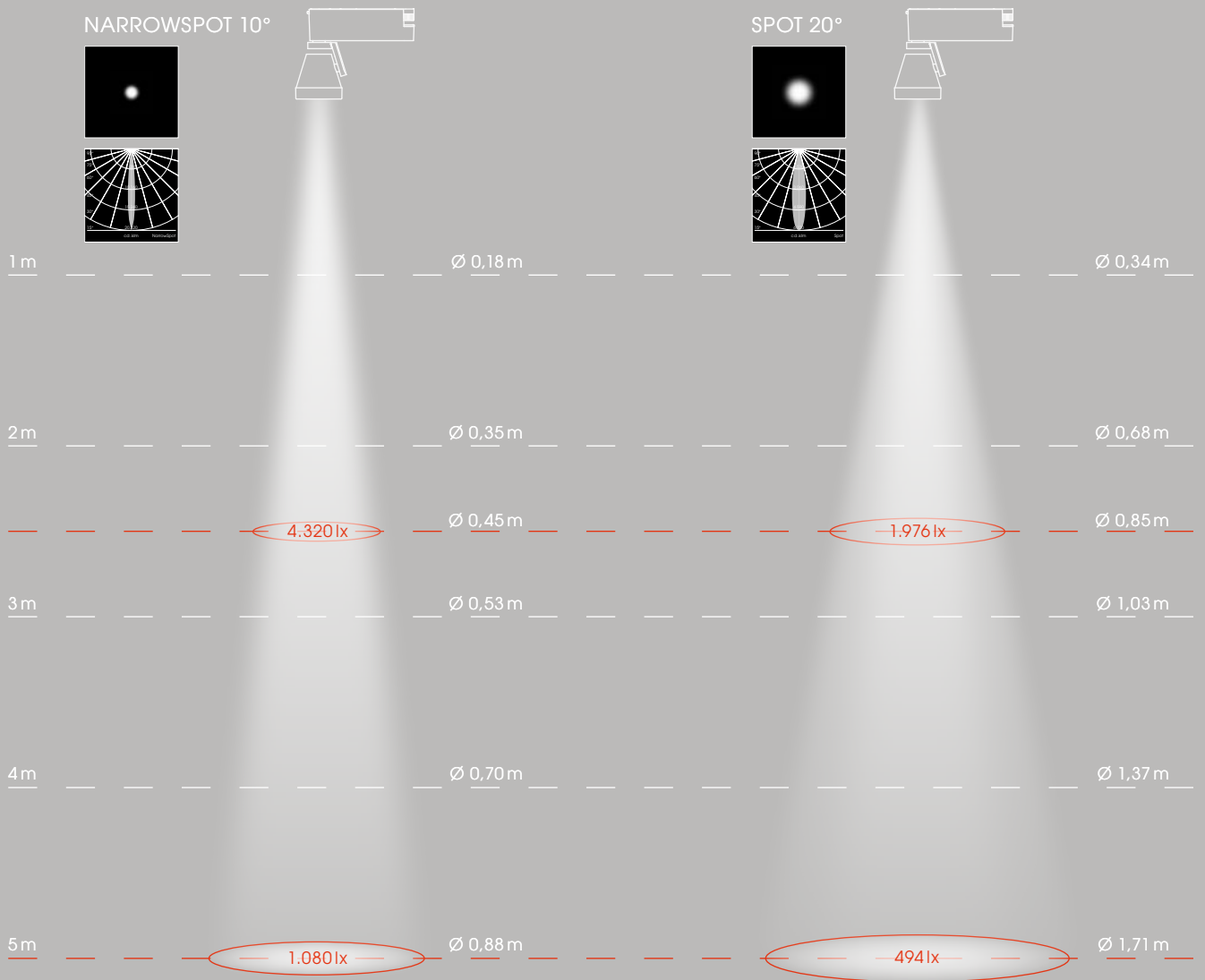

Der Ausstrahlwinkel definiert den Durchmesser des Lichtkegels. Ein enger, symmetrischer Ausstrahlwinkel (10°) bündelt Licht so stark, dass auch bei größeren Distanzen Flächen hell ausgeleuchtet werden.

Der Lichtkegeldurchmesser vergrößert sich bei einem rotationssymmetrischen Reflektor proportional mit der Entfernung, während die Beleuchtungsstärke mit dem Quadrat zur Entfernung abnimmt.

MEDIUM 25°

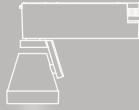
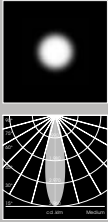

FLOOD 44°

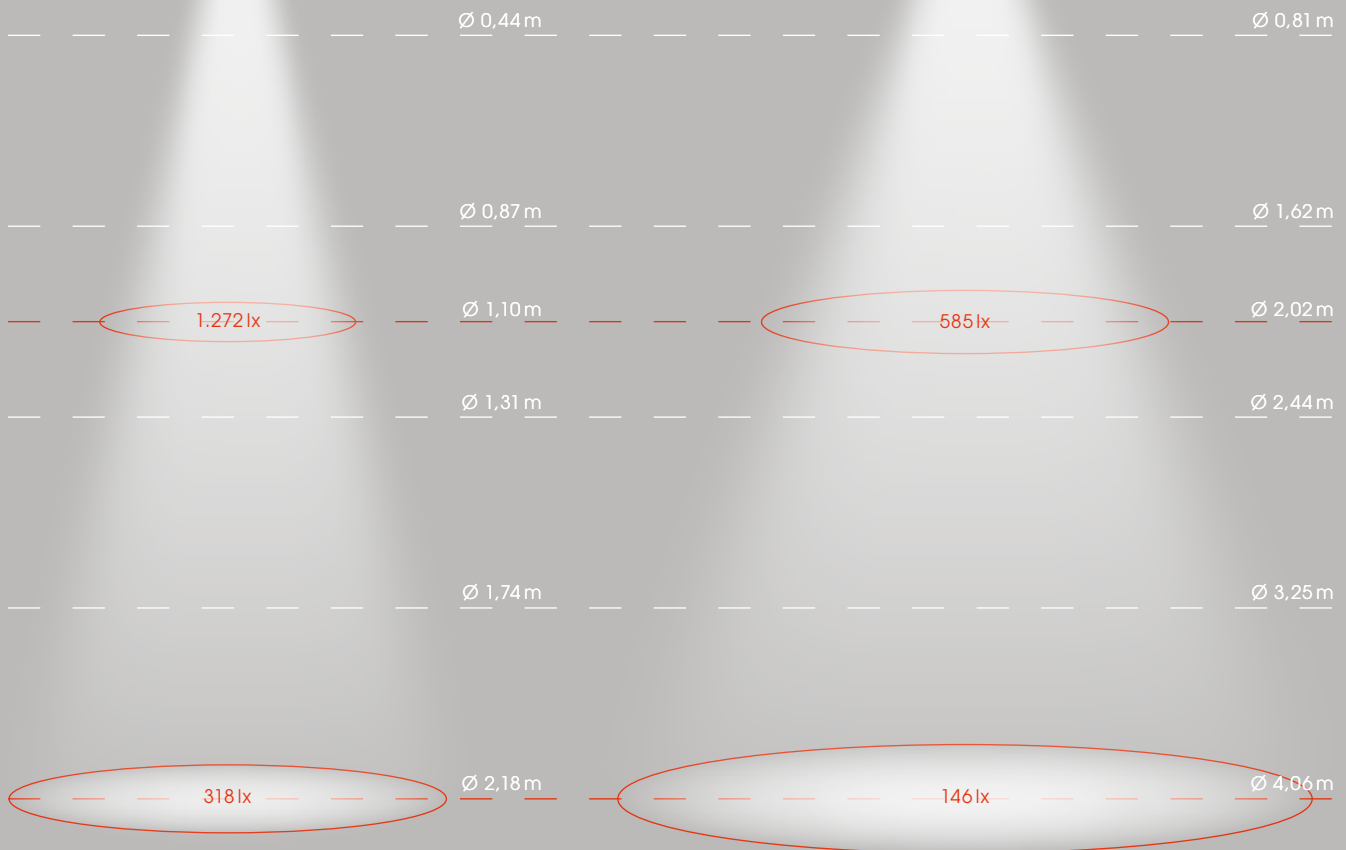
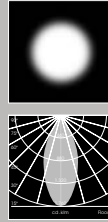

Je breiter die Ausstrahlwinkel sind (20°, 25°, 44°), desto größer ist die beleuchtete Fläche, jedoch mit zunehmend geringerer Beleuchtungsstärke.

Die in den Beispielen angegebenen Werte gelten für Ontero XR Power-Adapter, 830, 17 W.

Besondere Lichtverteilung

Exemplarische horizontale Lichtlenkung

REFLEKTOR OVALBASIC

OvalBasic-Reflektoren sind ideal zur homogenen Ausleuchtung länglicher Warenträger aus normalen Raumhöhen bei gleichzeitiger Aufhellung vertikaler Flächen.

40° × 60°

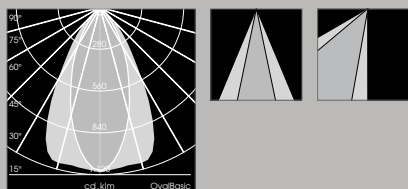

Anzahl der Leuchten	5
Abstand zur beleuchteten Fläche [m]	1,00
Abstand der Leuchten [m]	1,25
Lichtpunkthöhe [m]	3,00

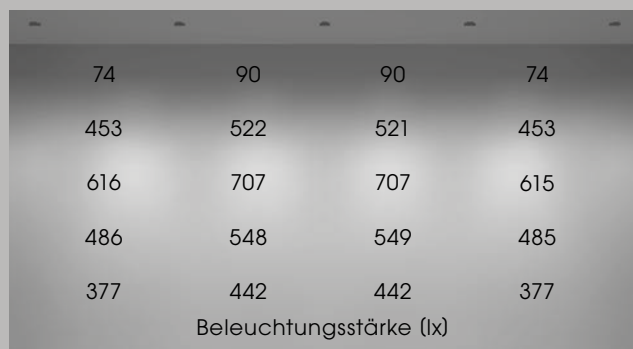

835 . 34W . 3.870lm . 114lm/W

Das Beispiel zeigt die Lichtverteilung und Beleuchtungsstärken auf der Wand bei horizontaler Ausrichtung des Reflektors und einer Schwenkung der Leuchte um 15°.

Die Angaben zum Leuchtenlichtstrom variieren in einem Toleranzbereich von ± 10%. Weitere technische Details zu den einzelnen Produkten entnehmen Sie bitte unseren Datenblättern unter www.baero.com. Bei allen Angaben handelt es sich um typische Werte. Durch technische Weiterentwicklungen können sich Systemmerkmale im Rahmen der Produktpflege verändern. Irrtümer vorbehalten.

927

Farbcode

Das warmweiße LED-Spektrum der Standardlichtfarbe ist ideal zur Beleuchtung von warmtonigen Waren- und Produktgattungen und bei Zielsetzung einer harmonischen Stimmung. Aufgrund der sehr guten Farbwiedergabe wirken die Oberflächen hochwertig, kleinste Farbnuancen sind deutlich erkennbar.

REFLEKTOREN

LEISTUNGEN

17 W 23 W 34 W 41 W

NARROWSPOT 10°

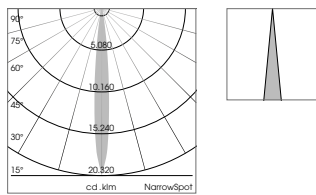

Leuchtenlichtstrom [lm]
Lichtausbeute [lm/W]

1.040 - - -
61 - - -

Beleuchtungsstärke [lx]

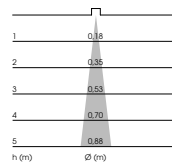

21.120 - - -
5.280 - - -
2.347 - - -
1.320 - - -
845 - - -

SPOT 20°

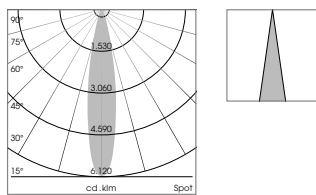

Leuchtenlichtstrom [lm]
Lichtausbeute [lm/W]

1.570 2.190 2.860 3.300
92 95 84 80

Beleuchtungsstärke [lx]

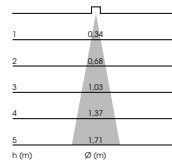

9.553 13.325 17.402 20.079
2.388 3.331 4.350 5.020
1.061 1.481 1.934 2.231
597 833 1.088 1.255
382 533 696 803

MEDIUM 25°

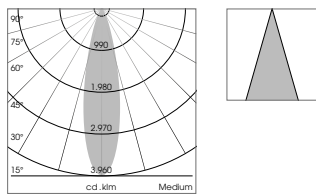

Leuchtenlichtstrom [lm]
Lichtausbeute [lm/W]

1.560 2.170 2.830 3.260
92 94 83 80

Beleuchtungsstärke [lx]

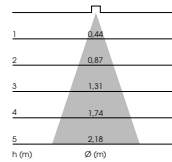

6.172 8.585 11.196 12.897
1.543 2.146 2.799 3.224
686 954 1.244 1.433
386 537 700 806
247 343 448 516

FLOOD 44°

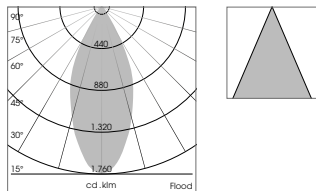

Leuchtenlichtstrom [lm]
Lichtausbeute [lm/W]

1.610 2.250 2.930 3.380
95 98 86 82

Beleuchtungsstärke [lx]

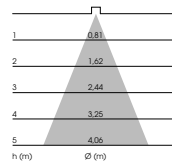

2.833 3.959 5.156 5.947
708 990 1.289 1.487
315 440 573 661
177 247 322 372
113 158 206 238

OVALBASIC 60° x 40°

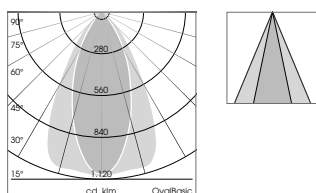

Leuchtenlichtstrom [lm]
Lichtausbeute [lm/W]

1.640 2.290 2.970 3.430
96 100 87 84

Beleuchtungsstärke [lx]

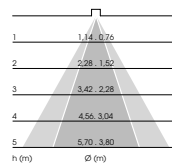

1.803 2.518 3.266 3.771
451 629 816 943
200 280 363 419
113 157 204 236
72 101 131 151

Die Angaben zum Leuchtenlichtstrom variieren in einem Toleranzbereich von ± 10%. Weitere technische Details zu den einzelnen Produkten entnehmen Sie bitte unseren Datenblättern unter www.baero.com. Bei allen Angaben handelt es sich um typische Werte. Durch technische Weiterentwicklungen können sich Systemmerkmale im Rahmen der Produktpflege verändern. Irrtümer vorbehalten.

830

Farbcode

Das warmweiße LED-Spektrum der Standardlichtfarbe wird primär zur effizienten Beleuchtung eingesetzt, wenn bei allen beleuchteten Objekten eine gleichmäßig gute Wiedergabe der Farben gewünscht ist.

REFLEKTOREN

LEISTUNGEN

17 W 23 W 34 W 41 W

NARROWSPOT 10°

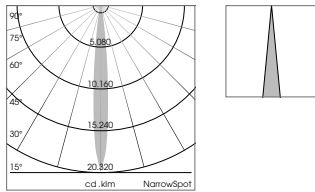

Leuchtenlichtstrom [lm]
Lichtausbeute [lm/W]

1.330 - - -
78 - - -

Beleuchtungsstärke [lx]

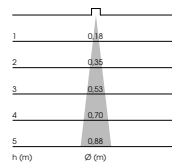

27.009 - - -
6.752 - - -
3.001 - - -
1.688 - - -
1.080 - - -

SPOT 20°

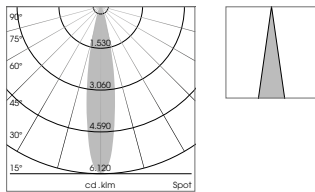

Leuchtenlichtstrom [lm]
Lichtausbeute [lm/W]

2.030 2.830 3.690 4.260
119 123 109 104

Beleuchtungsstärke [lx]

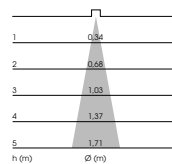

12.352 17.219 22.452 25.920
3.088 4.305 5.613 6.480
1.372 1.913 2.495 2.880
772 1.076 1.403 1.620
494 689 898 1.037

MEDIUM 25°

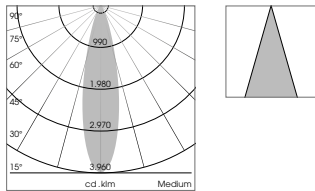

Leuchtenlichtstrom [lm]
Lichtausbeute [lm/W]

2.010 2.800 3.650 4.210
118 122 107 103

Beleuchtungsstärke [lx]

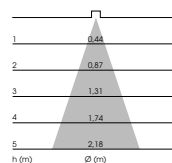

7.952 11.077 14.440 16.656
1.988 2.769 3.610 4.164
884 1.231 1.604 1.851
497 692 903 1.041
318 443 578 666

FLOOD 44°

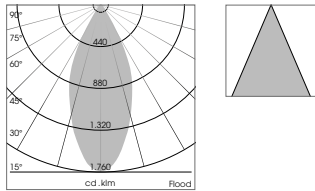

Leuchtenlichtstrom [lm]
Lichtausbeute [lm/W]

2.080 2.900 3.780 4.360
122 126 111 106

Beleuchtungsstärke [lx]

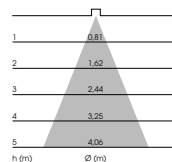

3.660 5.103 6.651 7.672
915 1.276 1.663 1.918
407 567 739 852
229 319 416 479
146 204 266 307

OVALBASIC 60° x 40°

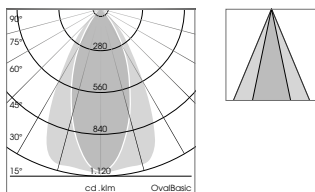

Leuchtenlichtstrom [lm]
Lichtausbeute [lm/W]

2.110 2.950 3.840 4.430
124 128 113 108

Beleuchtungsstärke [lx]

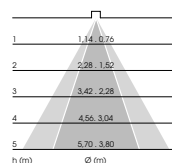

2.320 3.244 4.222 4.871
580 811 1.056 1.218
258 360 469 541
145 203 264 304
93 130 169 195

Die Angaben zum Leuchtenlichtstrom variieren in einem Toleranzbereich von ± 10%. Weitere technische Details zu den einzelnen Produkten entnehmen Sie bitte unseren Datenblättern unter www.baero.com. Bei allen Angaben handelt es sich um typische Werte. Durch technische Weiterentwicklungen können sich Systemmerkmale im Rahmen der Produktpflege verändern. Irrtümer vorbehalten.

835

Farbcode

Das LED-Spektrum der Standardlichtfarbe liegt zwischen Neutral- bis Warmweiß und ist immer dann gut einsetzbar, wenn auf effiziente Weise eine farbfrische Wirkung von Produkten, Waren oder eine Raumatmosphäre erzielt werden soll.

REFLEKTOREN

LEISTUNGEN

17 W 23 W 34 W 41 W

NARROWSPOT 10°

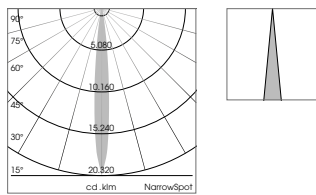

Leuchtenlichtstrom [lm]
Lichtausbeute [lm/W]

Beleuchtungsstärke [lx]

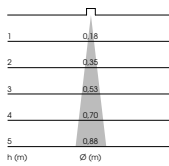

1.380	–	–	–
81	–	–	–
28.025	–	–	–
7.006	–	–	–
3.114	–	–	–
1.752	–	–	–
1.121	–	–	–

SPOT 20°

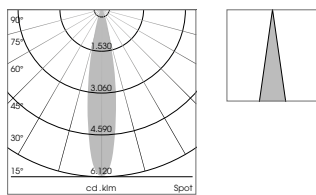

Leuchtenlichtstrom [lm]
Lichtausbeute [lm/W]

Beleuchtungsstärke [lx]

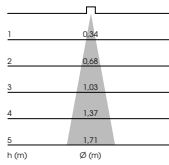

2.050	2.860	3.720	4.290
121	124	109	105
12.473	17.402	22.635	26.103
3.118	4.350	5.659	6.526
1.386	1.934	2.515	2.900
780	1.088	1.415	1.631
499	696	905	1.044

MEDIUM 25°

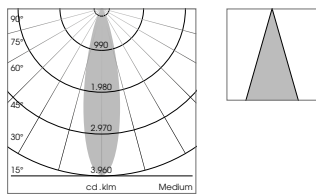

Leuchtenlichtstrom [lm]
Lichtausbeute [lm/W]

Beleuchtungsstärke [lx]

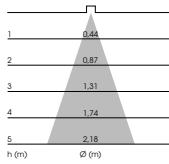

2.030	2.830	3.680	4.250
119	123	108	104
8.031	11.196	14.559	16.814
2.008	2.799	3.640	4.203
892	1.244	1.618	1.868
502	700	910	1.051
321	448	582	673

FLOOD 44°

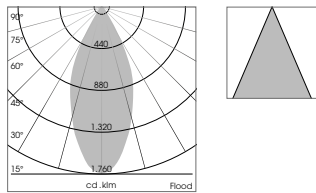

Leuchtenlichtstrom [lm]
Lichtausbeute [lm/W]

Beleuchtungsstärke [lx]

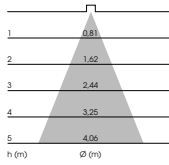

2.110	2.930	3.810	4.400
124	127	112	107
3.713	5.156	6.704	7.742
928	1.289	1.676	1.936
413	573	745	860
232	322	419	484
149	206	268	310

OVALBASIC 60° x 40°

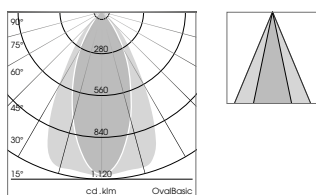

Leuchtenlichtstrom [lm]
Lichtausbeute [lm/W]

Beleuchtungsstärke [lx]

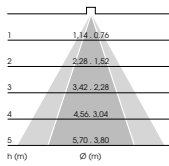

2.140	2.980	3.870	4.470
126	130	114	109
2.353	3.277	4.255	4.915
588	819	1.064	1.229
261	364	473	546
147	205	266	307
94	131	170	197

Die Angaben zum Leuchtenlichtstrom variieren in einem Toleranzbereich von ± 10%. Weitere technische Details zu den einzelnen Produkten entnehmen Sie bitte unseren Datenblättern unter www.baero.com. Bei allen Angaben handelt es sich um typische Werte. Durch technische Weiterentwicklungen können sich Systemmerkmale im Rahmen der Produktpflege verändern. Irrtümer vorbehalten.

840

Farbcode

Das neutralweiße LED-Spektrum eignet sich als Standardlichtfarbe für die effiziente Beleuchtung klarer Körperfarben oder zur Erzeugung eines kühleren Raumeindrucks.

REFLEKTOREN

LEISTUNGEN

17 W 23 W 34 W 41 W

NARROWSPOT 10°

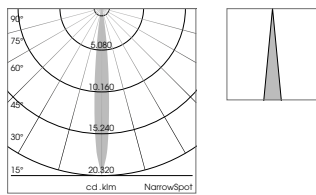

Leuchtenlichtstrom [lm]

Lichtausbeute [lm/W]

Beleuchtungsstärke [lx]

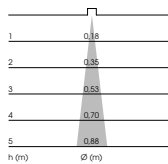

	17 W	23 W	34 W	41 W
Leuchtenlichtstrom [lm]	1.420	–	–	–
Lichtausbeute [lm/W]	84	–	–	–
Beleuchtungsstärke [lx]				
1	28.837	–	–	–
2	7.209	–	–	–
3	3.204	–	–	–
4	1.802	–	–	–
5	1.153	–	–	–

SPOT 20°

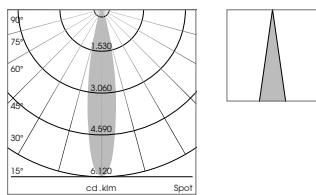

Leuchtenlichtstrom [lm]

Lichtausbeute [lm/W]

Beleuchtungsstärke [lx]

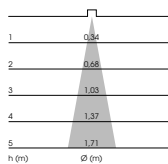

	17 W	23 W	34 W	41 W
Leuchtenlichtstrom [lm]	2.100	2.930	3.820	4.400
Lichtausbeute [lm/W]	124	127	112	107
Beleuchtungsstärke [lx]				
1	12.778	17.828	23.243	26.772
2	3.194	4.457	5.811	6.693
3	1.420	1.981	2.583	2.975
4	799	1.114	1.453	1.673
5	511	713	930	1.071

MEDIUM 25°

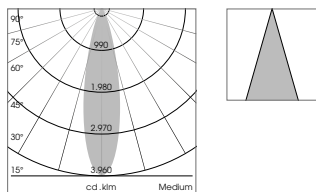

Leuchtenlichtstrom [lm]

Lichtausbeute [lm/W]

Beleuchtungsstärke [lx]

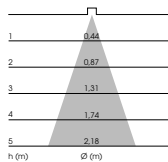

	17 W	23 W	34 W	41 W
Leuchtenlichtstrom [lm]	2.080	2.900	3.780	4.360
Lichtausbeute [lm/W]	122	126	111	106
Beleuchtungsstärke [lx]				
1	8.229	11.473	14.954	17.249
2	2.057	2.868	3.739	4.312
3	914	1.275	1.662	1.917
4	514	717	935	1.078
5	329	459	598	690

FLOOD 44°

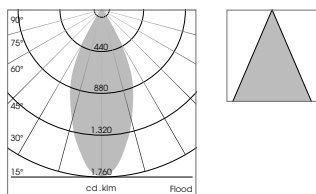

Leuchtenlichtstrom [lm]

Lichtausbeute [lm/W]

Beleuchtungsstärke [lx]

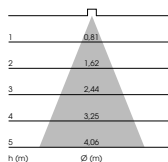

	17 W	23 W	34 W	41 W
Leuchtenlichtstrom [lm]	2.150	3.010	3.910	4.510
Lichtausbeute [lm/W]	126	131	115	110
Beleuchtungsstärke [lx]				
1	3.783	5.296	6.880	7.936
2	946	1.324	1.720	1.984
3	420	588	764	882
4	236	331	430	496
5	151	212	275	317

OVALBASIC 60° x 40°

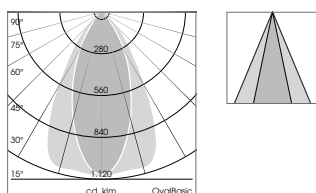

Leuchtenlichtstrom [lm]

Lichtausbeute [lm/W]

Beleuchtungsstärke [lx]

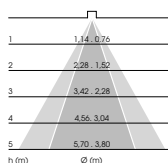

	17 W	23 W	34 W	41 W
Leuchtenlichtstrom [lm]	2.190	3.050	3.970	4.590
Lichtausbeute [lm/W]	129	133	117	112
Beleuchtungsstärke [lx]				
1	2.408	3.353	4.365	5.047
2	602	838	1.091	1.262
3	268	373	485	561
4	150	210	273	315
5	96	134	175	202

Die Angaben zum Leuchtenlichtstrom variieren in einem Toleranzbereich von ± 10%. Weitere technische Details zu den einzelnen Produkten entnehmen Sie bitte unseren Datenblättern unter www.baero.com. Bei allen Angaben handelt es sich um typische Werte. Durch technische Weiterentwicklungen können sich Systemmerkmale im Rahmen der Produktpflege verändern. Irrtümer vorbehalten.

PearlWhite

Farbspektrum

Das LED-Spektrum der Sonderlichtfarbe liegt unterhalb des Planck'schen Kurvenzugs (below black body). Sie wirkt farbtintensivierend und erzeugt eine elegante Raumatmosphäre. Die ähnlichste Farbtemperatur liegt bei 3.100 K.

REFLEKTOREN

LEISTUNGEN

17 W 23 W 34 W 41 W

NARROWSPOT 10°

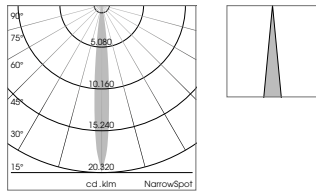

Leuchtenlichtstrom [lm]
Lichtausbeute [lm/W]

1.120 - - -
66 - - -

Beleuchtungsstärke [lx]

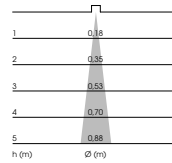

22.745 - - -
5.686 - - -
2.527 - - -
1.422 - - -
910 - - -

SPOT 20°

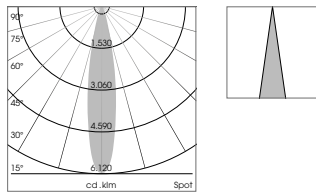

Leuchtenlichtstrom [lm]
Lichtausbeute [lm/W]

1.680 2.340 3.030 3.480
99 102 89 85

Beleuchtungsstärke [lx]

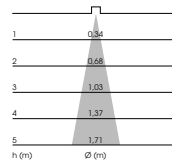

10.222 14.238 18.436 21.174
2.556 3.559 4.609 5.294
1.136 1.582 2.048 2.353
639 890 1.152 1.323
409 570 737 847

MEDIUM 25°

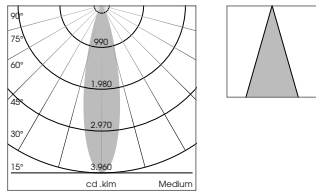

Leuchtenlichtstrom [lm]
Lichtausbeute [lm/W]

1.660 2.320 3.000 3.440
98 101 88 84

Beleuchtungsstärke [lx]

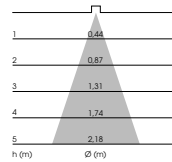

6.567 9.178 11.869 13.609
1.642 2.295 2.967 3.402
730 1.020 1.319 1.512
410 574 742 851
263 367 475 544

FLOOD 44°

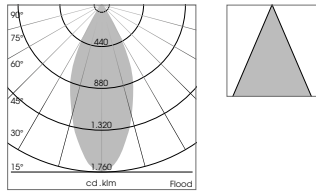

Leuchtenlichtstrom [lm]
Lichtausbeute [lm/W]

1.720 2.400 3.110 3.570
101 104 91 87

Beleuchtungsstärke [lx]

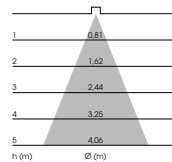

3.027 4.223 5.472 6.282
757 1.056 1.368 1.570
336 469 608 698
189 264 342 393
121 169 219 251

OVALBASIC 60° x 40°

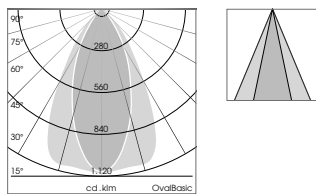

Leuchtenlichtstrom [lm]
Lichtausbeute [lm/W]

1.750 2.440 3.160 3.620
103 106 93 88

Beleuchtungsstärke [lx]

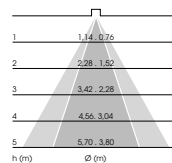

1.924 2.683 3.474 3.980
481 671 869 995
214 298 386 442
120 168 217 249
77 107 139 159

Die Angaben zum Leuchtenlichtstrom variieren in einem Toleranzbereich von ± 10%. Weitere technische Details zu den einzelnen Produkten entnehmen Sie bitte unseren Datenblättern unter www.baero.com. Bei allen Angaben handelt es sich um typische Werte. Durch technische Weiterentwicklungen können sich Systemmerkmale im Rahmen der Produktpflege verändern. Irrtümer vorbehalten.

BeColor

Farbspektrum

Das farbintensivierende LED-Spektrum der Sonderlichtfarbe liegt unterhalb des Planck'schen Kurvenzugs (below black body). Die Oberflächen wirken saft und brillant zugleich. Die ähnlichste Farbtemperatur liegt bei 3.500 K.

REFLEKTOREN

LEISTUNGEN

17 W 23 W 34 W 41 W

NARROWSPOT 10°

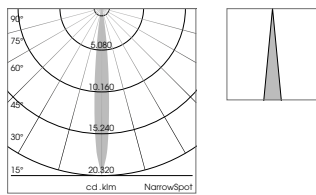

Leuchtenlichtstrom [lm]
Lichtausbeute [lm/W]

990 – – –
58 – – –

Beleuchtungsstärke [lx]

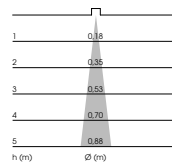

20.105 – – –
5.026 – – –
2.234 – – –
1.257 – – –
804 – – –

SPOT 20°

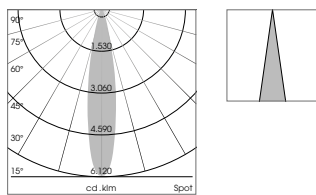

Leuchtenlichtstrom [lm]
Lichtausbeute [lm/W]

1.370 1.940 2.570 3.010
81 84 76 73

Beleuchtungsstärke [lx]

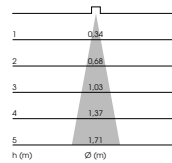

8.336 11.804 15.637 18.315
2.084 2.951 3.909 4.579
926 1.312 1.737 2.035
521 738 977 1.145
333 472 625 733

MEDIUM 25°

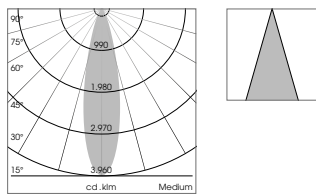

Leuchtenlichtstrom [lm]
Lichtausbeute [lm/W]

1.350 1.920 2.550 2.980
79 83 75 73

Beleuchtungsstärke [lx]

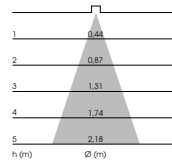

5.341 7.596 10.088 11.789
1.335 1.899 2.522 2.947
593 844 1.121 1.310
334 475 631 737
214 304 404 472

FLOOD 44°

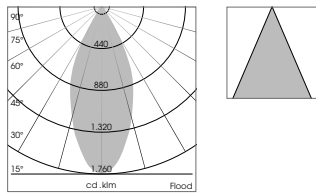

Leuchtenlichtstrom [lm]
Lichtausbeute [lm/W]

1.400 1.990 2.640 3.090
82 87 78 75

Beleuchtungsstärke [lx]

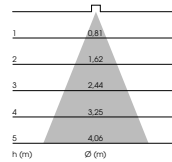

2.463 3.502 4.645 5.437
616 875 1.161 1.359
274 389 516 604
154 219 290 340
99 140 186 217

OVALBASIC 60° x 40°

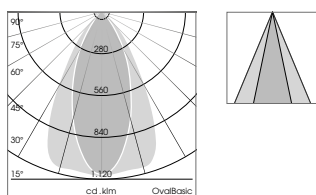

Leuchtenlichtstrom [lm]
Lichtausbeute [lm/W]

1.430 2.020 2.680 3.140
84 88 79 77

Beleuchtungsstärke [lx]

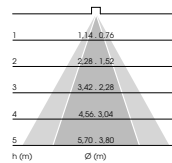

1.572 2.221 2.947 3.452
393 555 737 863
175 247 327 384
98 139 184 216
63 89 118 138

Die Angaben zum Leuchtenlichtstrom variieren in einem Toleranzbereich von ± 10%. Weitere technische Details zu den einzelnen Produkten entnehmen Sie bitte unseren Datenblättern unter www.baero.com. Bei allen Angaben handelt es sich um typische Werte. Durch technische Weiterentwicklungen können sich Systemmerkmale im Rahmen der Produktpflege verändern. Irrtümer vorbehalten.

BeCool

Farbspektrum

BeCool ist eine Sonderlichtfarbe mit einem LED-Spektrum unterhalb des Planck'schen Kurvenzugs (below black body). Der farbintensivierte Eindruck der beleuchteten Oberflächen oder Körperfarben wirkt kühl und gesättigt. Die ähnlichste Farbtemperatur liegt bei 4.200 K.

REFLEKTOREN

LEISTUNGEN

17 W 23 W 34 W 41 W

NARROWSPOT 10°

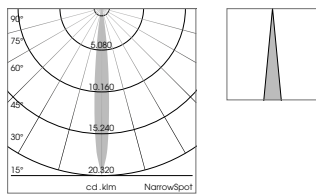

Leuchtenlichtstrom [lm]
Lichtausbeute [lm/W]

1.060 - - -
62 - - -

Beleuchtungsstärke [lx]

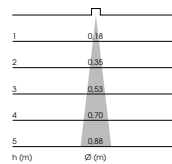

21.526	-	-	-
5.382	-	-	-
2.392	-	-	-
1.345	-	-	-
861	-	-	-

SPOT 20°

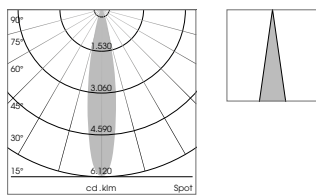

Leuchtenlichtstrom [lm]
Lichtausbeute [lm/W]

1.400 1.990 2.640 3.090
82 87 78 75

Beleuchtungsstärke [lx]

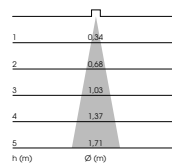

8.518	12.108	16.063	18.801
2.130	3.027	4.016	4.700
946	1.345	1.785	2.089
532	757	1.004	1.175
341	484	643	752

MEDIUM 25°

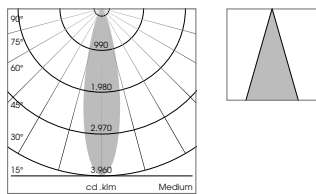

Leuchtenlichtstrom [lm]
Lichtausbeute [lm/W]

1.390 1.970 2.610 3.060
82 86 77 75

Beleuchtungsstärke [lx]

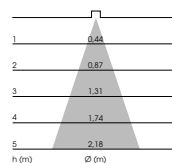

5.499	7.794	10.326	12.106
1.375	1.948	2.581	3.026
611	866	1.147	1.345
344	487	645	757
220	312	413	484

FLOOD 44°

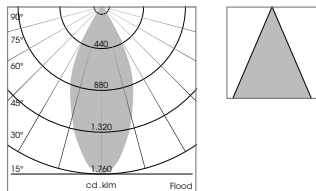

Leuchtenlichtstrom [lm]
Lichtausbeute [lm/W]

1.440 2.040 2.710 3.170
85 89 80 77

Beleuchtungsstärke [lx]

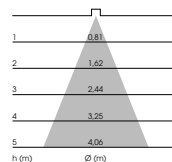

2.534	3.590	4.769	5.578
633	897	1.192	1.394
282	399	530	620
158	224	298	349
101	144	191	223

OVALBASIC 60° x 40°

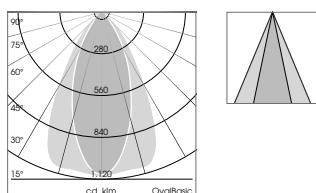

Leuchtenlichtstrom [lm]
Lichtausbeute [lm/W]

1.460 2.080 2.750 3.220
86 90 81 79

Beleuchtungsstärke [lx]

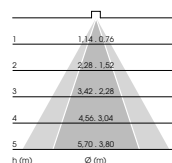

1.605	2.287	3.024	3.540
401	572	756	885
178	254	336	393
100	143	189	221
64	91	121	142

Die Angaben zum Leuchtenlichtstrom variieren in einem Toleranzbereich von ± 10%. Weitere technische Details zu den einzelnen Produkten entnehmen Sie bitte unseren Datenblättern unter www.baero.com. Bei allen Angaben handelt es sich um typische Werte. Durch technische Weiterentwicklungen können sich Systemmerkmale im Rahmen der Produktpflege verändern. Irrtümer vorbehalten.

Ontero XR

Aufbauleuchte mit Power-Adapter

In den Leistungen mit 17W, 23W und 34W ist die Ontero XR jeweils als On/Off oder DALI-Version erhältlich. Die 41-W-Ausführung gibt es entweder als DALI-Variante oder mit einem Potentiometer.

REFLEKTOR FARBE	927	830	835	840	PEARLWHITE	BECOLOR	BECOOL	
17W ON/OFF								
NarrowSpot 10°	■	20760004	20760001	20760002	20760003	20760019	20760005	20760006
	■	20760010	20760007	20760008	20760009	20760020	20760011	20760012
	□	20760016	20760013	20760014	20760015	20760021	20760017	20760018
Spot 20°	■	20770004	20770001	20770002	20770003	20770010	20770005	20770006
	■	20770016	20770013	20770014	20770015	20770022	20770017	20770018
	□	20770028	20770025	20770026	20770027	20770034	20770029	20770030
Medium 25°	■	20780004	20780001	20780002	20780003	20780010	20780005	20780006
	■	20780016	20780013	20780014	20780015	20780022	20780017	20780018
	□	20780028	20780025	20780026	20780027	20780034	20780029	20780030
Flood 44°	■	20790004	20790001	20790002	20790003	20790010	20790005	20790006
	■	20790016	20790013	20790014	20790015	20790022	20790017	20790018
	□	20790028	20790025	20790026	20790027	20790034	20790029	20790030
OvalBasic 60°x40°	■	20800004	20800001	20800002	20800003	20800010	20800005	20800006
	■	20800016	20800013	20800014	20800015	20800022	20800017	20800018
	□	20800028	20800025	20800026	20800027	20800034	20800029	20800030
17W DALI								
NarrowSpot 10°	■	20820004	20820001	20820002	20820003	20820019	20820005	20820006
	■	20820010	20820007	20820008	20820009	20820020	20820011	20820012
	□	20820016	20820013	20820014	20820015	20820021	20820017	20820018
Spot 20°	■	20830004	20830001	20830002	20830003	20830010	20830005	20830006
	■	20830016	20830013	20830014	20830015	20830022	20830017	20830018
	□	20830028	20830025	20830026	20830027	20830034	20830029	20830030
Medium 25°	■	20840004	20840001	20840002	20840003	20840010	20840005	20840006
	■	20840016	20840013	20840014	20840015	20840022	20840017	20840018
	□	20840028	20840025	20840026	20840027	20840034	20840029	20840030
Flood 44°	■	20850004	20850001	20850002	20850003	20850010	20850005	20850006
	■	20850016	20850013	20850014	20850015	20850022	20850017	20850018
	□	20850028	20850025	20850026	20850027	20850034	20850029	20850030
OvalBasic 60°x40°	■	20860004	20860001	20860002	20860003	20860010	20860005	20860006
	■	20860016	20860013	20860014	20860015	20860022	20860017	20860018
	□	20860028	20860025	20860026	20860027	20860034	20860029	20860030
23W ON/OFF								
Spot 20°	■	20770040	20770037	20770038	20770039	20770046	20770041	20770042
	■	20770052	20770049	20770050	20770051	20770058	20770053	20770054
	□	20770064	20770061	20770062	20770063	20770070	20770065	20770066
Medium 25°	■	20780040	20780037	20780038	20780039	20780046	20780041	20780042
	■	20780052	20780049	20780050	20780051	20780058	20780053	20780054
	□	20780064	20780061	20780062	20780063	20780070	20780065	20780066
Flood 44°	■	20790040	20790037	20790038	20790039	20790046	20790041	20790042
	■	20790052	20790049	20790050	20790051	20790058	20790053	20790054
	□	20790064	20790061	20790062	20790063	20790070	20790065	20790066
OvalBasic 60°x40°	■	20800040	20800037	20800038	20800039	20800046	20800041	20800042
	■	20800052	20800049	20800050	20800051	20800058	20800053	20800054
	□	20800064	20800061	20800062	20800063	20800070	20800065	20800066

Ihre individuellen Preisinformationen erhalten Sie unter service@baero.com. Weitere technische Details zu den einzelnen Produkten entnehmen Sie bitte unseren Datenblättern unter www.baero.com. Die Angaben zum Leuchtenlichtstrom variieren in einem Toleranzbereich von $\pm 10\%$. Bei allen Angaben handelt es sich um typische Werte. Durch technische Weiterentwicklungen können sich Systemmerkmale im Rahmen der Produktpflege verändern. Irrtümer vorbehalten.

XR PRODUKTÜBERSICHT

REFLEKTOR FARBE	927	830	835	840	PEARLWHITE	BECOLOR	BECOOOL	
23W DALI								
Spot	■	20830040	20830037	20830038	20830039	20830046	20830041	20830042
20°	■	20830052	20830049	20830050	20830051	20830058	20830053	20830054
	□	20830064	20830061	20830062	20830063	20830070	20830065	20830066
Medium	■	20840040	20840037	20840038	20840039	20840046	20840041	20840042
25°	■	20840052	20840049	20840050	20840051	20840058	20840053	20840054
	□	20840064	20840061	20840062	20840063	20840070	20840065	20840066
Flood	■	20850040	20850037	20850038	20850039	20850046	20850041	20850042
44°	■	20850052	20850049	20850050	20850051	20850058	20850053	20850054
	□	20850064	20850061	20850062	20850063	20850070	20850065	20850066
OvalBasic	■	20860040	20860037	20860038	20860039	20860046	20860041	20860042
60°x40°	■	20860052	20860049	20860050	20860051	20860058	20860053	20860054
	□	20860064	20860061	20860062	20860063	20860070	20860065	20860066
34W ON/OFF								
Spot	■	20770090	20770087	20770088	20770089	20770093	20770091	20770092
20°	■	20770097	20770094	20770095	20770096	20770100	20770098	20770099
	□	20770104	20770101	20770102	20770103	20770107	20770105	20770106
Medium	■	20780090	20780087	20780088	20780089	20780093	20780091	20780092
25°	■	20780097	20780094	20780095	20780096	20780100	20780098	20780099
	□	20780104	20780101	20780102	20780103	20780107	20780105	20780106
Flood	■	20790090	20790087	20790088	20790089	20790093	20790091	20790092
44°	■	20790097	20790094	20790095	20790096	20790100	20790098	20790099
	□	20790104	20790101	20790102	20790103	20790107	20790105	20790106
OvalBasic	■	20800090	20800087	20800088	20800089	20800093	20800091	20800092
60°x40°	■	20800097	20800094	20800095	20800096	20800100	20800098	20800099
	□	20800104	20800101	20800102	20800103	20800107	20800105	20800106
34W DALI								
Spot	■	20830090	20830087	20830088	20830089	20830093	20830091	20830092
20°	■	20830097	20830094	20830095	20830096	20830100	20830098	20830099
	□	20830104	20830101	20830102	20830103	20830107	20830105	20830106
Medium	■	20840090	20840087	20840088	20840089	20840093	20840091	20840092
25°	■	20840097	20840094	20840095	20840096	20840100	20840098	20840099
	□	20840104	20840101	20840102	20840103	20840107	20840105	20840106
Flood	■	20850090	20850087	20850088	20850089	20850093	20850091	20850092
44°	■	20850097	20850094	20850095	20850096	20850100	20850098	20850099
	□	20850104	20850101	20850102	20850103	20850107	20850105	20850106
OvalBasic	■	20860090	20860087	20860088	20860089	20860093	20860091	20860092
60°x40°	■	20860097	20860094	20860095	20860096	20860100	20860098	20860099
	□	20860104	20860101	20860102	20860103	20860107	20860105	20860106

Ihre individuellen Preisinformationen erhalten Sie unter service@baero.com. Weitere technische Details zu den einzelnen Produkten entnehmen Sie bitte unseren Datenblättern unter www.baero.com. Die Angaben zum Leuchtenlichtstrom variieren in einem Toleranzbereich von $\pm 10\%$. Bei allen Angaben handelt es sich um typische Werte. Durch technische Weiterentwicklungen können sich Systemmerkmale im Rahmen der Produktpflege verändern. Irrtümer vorbehalten.

Ontero XR

Aufbauleuchte mit Power-Adapter

In den Leistungen mit 17W, 23W und 34W ist die Ontero XR jeweils als On/Off oder DALI-Version erhältlich. Die 41-W-Ausführung gibt es entweder als DALI-Variante oder mit einem Potentiometer.

REFLEKTOR FARBE	927	830	835	840	PEARLWHITE	BECOLOR	BECOOOL	
41 W DALI								
Spot	■	20830111	20830108	20830109	20830110	20830114	20830112	20830113
20°	■	20830118	20830115	20830116	20830117	20830121	20830119	20830120
	□	20830125	20830122	20830123	20830124	20830128	20830126	20830127
Medium	■	20840111	20840108	20840109	20840110	20840114	20840112	20840113
25°	■	20840118	20840115	20840116	20840117	20840121	20840119	20840120
	□	20840125	20840122	20840123	20840124	20840128	20840126	20840127
Flood	■	20850111	20850108	20850109	20850110	20850114	20850112	20850113
44°	■	20850118	20850115	20850116	20850117	20850121	20850119	20850120
	□	20850125	20850122	20850123	20850124	20850128	20850126	20850127
OvalBasic	■	20860111	20860108	20860109	20860110	20860114	20860112	20860113
60°x40°	■	20860118	20860115	20860116	20860117	20860121	20860119	20860120
	□	20860125	20860122	20860123	20860124	20860128	20860126	20860127
41 W POTI								
Spot	■	20890040	20890037	20890038	20890039	20890043	20890041	20890042
20°	■	20890047	20890044	20890045	20890046	20890050	20890048	20890049
	□	20890054	20890051	20890052	20890053	20890057	20890055	20890056
Medium	■	20900040	20900037	20900038	20900039	20900043	20900041	20900042
25°	■	20900047	20900044	20900045	20900046	20900050	20900048	20900049
	□	20900054	20900051	20900052	20900053	20900057	20900055	20900056
Flood	■	20910040	20910037	20910038	20910039	20910043	20910041	20910042
44°	■	20910047	20910044	20910045	20910046	20910050	20910048	20910049
	□	20910054	20910051	20910052	20910053	20910057	20910055	20910056
OvalBasic	■	20920040	20920037	20920038	20920039	20920043	20920041	20920042
60°x40°	■	20920047	20920044	20920045	20920046	20920050	20920048	20920049
	□	20920054	20920051	20920052	20920053	20920057	20920055	20920056

Ihre individuellen Preisinformationen erhalten Sie unter service@baero.com. Weitere technische Details zu den einzelnen Produkten entnehmen Sie bitte unseren Datenblättern unter www.baero.com. Die Angaben zum Leuchtenlichtstrom variieren in einem Toleranzbereich von $\pm 10\%$. Bei allen Angaben handelt es sich um typische Werte. Durch technische Weiterentwicklungen können sich Systemmerkmale im Rahmen der Produktpflege verändern. Irrtümer vorbehalten.

Ontero XR

Aufbauleuchte mit In-Track-Adapter

Die Ontero XR mit In-Track-Adapter gibt es in den Leistungen 17 W und 34 W.

REFLEKTOR FARBE	927	830	835	840	PEARLWHITE	BECOLOR	BECOO	
17 W ON/OFF								
Spot	■	20530004	20530001	20530002	20530003	20530007	20530005	20530006
20°	■	20530011	20530008	20530009	20530010	20530014	20530012	20530013
	□	20530018	20530015	20530016	20530017	20530021	20530019	20530020
Medium	■	20540004	20540001	20540002	20540003	20540007	20540005	20540006
25°	■	20540011	20540008	20540009	20540010	20540014	20540012	20540013
	□	20540018	20540015	20540016	20540017	20540021	20540019	20540020
Flood	■	20550004	20550001	20550002	20550003	20550007	20550005	20550006
44°	■	20550011	20550008	20550009	20550010	20550014	20550012	20550013
	□	20550018	20550015	20550016	20550017	20550021	20550019	20550020
OvalBasic	■	20560004	20560001	20560002	20560003	20560007	20560005	20560006
60°x40°	■	20560011	20560008	20560009	20560010	20560014	20560012	20560013
	□	20560018	20560015	20560016	20560017	20560021	20560019	20560020
34 W ON/OFF								
Spot	■	20530025	20530022	20530023	20530024	20530028	20530026	20530027
20°	■	20530032	20530029	20530030	20530031	20530035	20530033	20530034
	□	20530039	20530036	20530037	20530038	20530042	20530040	20530041
Medium	■	20540025	20540022	20540023	20540024	20540028	20540026	20540027
25°	■	20540032	20540029	20540030	20540031	20540035	20540033	20540034
	□	20540039	20540036	20540037	20540038	20540042	20540040	20540041
Flood	■	20550025	20550022	20550023	20550024	20550028	20550026	20550027
44°	■	20550032	20550029	20550030	20550031	20550035	20550033	20550034
	□	20550039	20550036	20550037	20550038	20550042	20550040	20550041
OvalBasic	■	20560025	20560022	20560023	20560024	20560028	20560026	20560027
60°x40°	■	20560032	20560029	20560030	20560031	20560035	20560033	20560034
	□	20560039	20560036	20560037	20560038	20560042	20560040	20560041

Ontero XR

Aufbauleuchte mit zwei Leuchtenköpfen mit In-Track-Adapter

Die Ontero XR mit In-Track-Adapter gibt es in den Leistungen 34W, 46W und 68W.

REFLEKTOR FARBE	927	830	835	840	PEARLWHITE	BECOLOR	
34W ON/OFF							
Spot	■	21750001	21750002	21750003	21750004	21750005	21750006
20°	■	21750007	21750008	21750009	21750010	21750011	21750012
	□	21750013	21750014	21750015	21750016	21750017	21750018
Medium	■	21760001	21760002	21760003	21760004	21760005	21760006
25°	■	21760007	21760008	21760009	21760010	21760011	21760012
	□	21760013	21760014	21760015	21760016	21760017	21760018
Flood	■	21770001	21770002	21770003	21770004	21770005	21770006
44°	■	21770007	21770008	21770009	21770010	21770011	21770012
	□	21770013	21770014	21770015	21770016	21770017	21770018
OvalBasic	■	21780001	21780002	21780003	21780004	21780005	21780006
60°x40°	■	21780007	21780008	21780009	21780010	21780011	21780012
	□	21780013	21780014	21780015	21780016	21780017	21780018
46W ON/OFF							
Spot	■	21750019	21750020	21750021	21750022	21750023	21750024
20°	■	21750025	21750026	21750027	21750028	21750029	21750030
	□	21750031	21750032	21750033	21750034	21750035	21750036
Medium	■	21760019	21760020	21760021	21760022	21760023	21760024
25°	■	21760025	21760026	21760027	21760028	21760029	21760030
	□	21760031	21760032	21760033	21760034	21760035	21760036
Flood	■	21770019	21770020	21770021	21770022	21770023	21770024
44°	■	21770025	21770026	21770027	21770028	21770029	21770030
	□	21770031	21770032	21770033	21770034	21770035	21770036
OvalBasic	■	21780019	21780020	21780021	21780022	21780023	21780024
60°x40°	■	21780025	21780026	21780027	21780028	21780029	21780030
	□	21780031	21780032	21780033	21780034	21780035	21780036
68W ON/OFF							
Spot	■	21750037	21750038	21750039	21750040	21750041	21750042
20°	■	21750043	21750044	21750045	21750046	21750047	21750048
	□	21750049	21750050	21750051	21750052	21750053	21750054
Medium	■	21760037	21760038	21760039	21760040	21760041	21760042
25°	■	21760043	21760044	21760045	21760046	21760047	21760048
	□	21760049	21760050	21760051	21760052	21760053	21760054
Flood	■	21770037	21770038	21770039	21770040	21770041	21770042
44°	■	21770043	21770044	21770045	21770046	21770047	21770048
	□	21770049	21770050	21770051	21770052	21770053	21770054
OvalBasic	■	21780037	21780038	21780039	21780040	21780041	21780042
60°x40°	■	21780043	21780044	21780045	21780046	21780047	21780048
	□	21780049	21780050	21780051	21780052	21780053	21780054

Ihre individuellen Preisinformationen erhalten Sie unter service@baero.com. Weitere technische Details zu den einzelnen Produkten entnehmen Sie bitte unseren Datenblättern unter www.baero.com. Die Angaben zum Leuchtenlichtstrom variieren in einem Toleranzbereich von $\pm 10\%$. Bei allen Angaben handelt es sich um typische Werte. Durch technische Weiterentwicklungen können sich Systemmerkmale im Rahmen der Produktpflege verändern. Irrtümer vorbehalten.

Intara XR

Halbeinbauleuchte

Die separate Treibereinheit wird inklusive eines Sets für die Durchverdrahtung ausgeliefert. Für die Integration in eine Lichtsteuerung ist die Leuchte auch als DALI-Version verfügbar. In der Ausführung als 41-W-Variante ist die Helligkeit manuell über ein Potentiometer einstellbar.

REFLEKTOR FARBE	927	830	835	840	PEARLWHITE	BECOLOR	BECOOL
17 W ON/OFF							
NarrowSpot 10°	■ 50690004 ■ 50690010 □ 50690016	50690001 50690007 50690013	50690002 50690008 50690014	50690003 50690009 50690015	50690019 50690020 50690021	50690005 50690011 50690017	50690006 50690012 50690018
17 / 23 / 34 / 41 W ON/OFF + DALI							
Spot 20°	■ 50700004 ■ 50700016 □ 50700028	50700001 50700013 50700025	50700002 50700014 50700026	50700003 50700015 50700027	50700010 50700022 50700034	50700005 50700017 50700029	50700006 50700018 50700030
Medium 25°	■ 50710004 ■ 50710016 □ 50710028	50710001 50710013 50710025	50710002 50710014 50710026	50710003 50710015 50710027	50710010 50710022 50710034	50710005 50710017 50710029	50710006 50710018 50710030
Flood 44°	■ 50720004 ■ 50720016 □ 50720028	50720001 50720013 50720025	50720002 50720014 50720026	50720003 50720015 50720027	50720010 50720022 50720034	50720005 50720017 50720029	50720006 50720018 50720030
OvalBasic 60°x40°	■ 50730004 ■ 50730016 □ 50730028	50730001 50730013 50730025	50730002 50730014 50730026	50730003 50730015 50730027	50730010 50730022 50730034	50730005 50730017 50730029	50730006 50730018 50730030
41 W POTI							
Spot 20°	■ 50750004 ■ 50750011 □ 50750018	50750001 50750008 50750015	50750002 50750009 50750016	50750003 50750010 50750017	50750007 50750014 50750021	50750005 50750012 50750019	50750006 50750013 50750020
Medium 25°	■ 50760004 ■ 50760011 □ 50760018	50760001 50760008 50760015	50760002 50760009 50760016	50760003 50760010 50760017	50760007 50760014 50760021	50760005 50760012 50760019	50760006 50760013 50760020
Flood 44°	■ 50770004 ■ 50770011 □ 50770018	50770001 50770008 50770015	50770002 50770009 50770016	50770003 50770010 50770017	50770007 50770014 50770021	50770005 50770012 50770019	50770006 50770013 50770020
OvalBasic 60°x40°	■ 50780004 ■ 50780011 □ 50780018	50780001 50780008 50780015	50780002 50780009 50780016	50780003 50780010 50780017	50780007 50780014 50780021	50780005 50780012 50780019	50780006 50780013 50780020
TREIBEREINHEIT							
On/Off	76500050 76500034 76500076 76500037	[400 mA/17 Watt] [600 mA/23 Watt] [850 mA/34 Watt] [1.050 mA/41 Watt]					
DALI	76500051 76500039 76500077 76500042	[400 mA/17 Watt] [600 mA/23 Watt] [850 mA/34 Watt] [1.050 mA/41 Watt]					
Potentiometer	76500109	[1.050 mA/41 Watt]					

HINWEIS: Die Treibereinheiten müssen separat bestellt werden.

Intara XR

Einbauleuchte

Die Einbauleuchte wird mit einem sekundär fix verbundenen Treiber inkl. primärseitiger Zuleitung mit Stecker GST 18/3 ausgeliefert.

REFLEKTOR FARBE	927	830	835	840	PEARLWHITE	BECOLOR	BECOOOL	
17 W ON/OFF								
NarrowSpot 10°	■	50860001	50860002	50860003	50860004	50860005	50860006	50860007
	■	50860008	50860009	50860010	50860011	50860012	50860013	50860014
	□	50860015	50860016	50860017	50860018	50860019	50860020	50860021
Spot 20°	■	50870001	50870002	50870003	50870004	50870005	50870006	50870007
	■	50870008	50870009	50870010	50870011	50870012	50870013	50870014
	□	50870015	50870016	50870017	50870018	50870019	50870020	50870021
Medium 25°	■	50880001	50880002	50880003	50880004	50880005	50880006	50880007
	■	50880008	50880009	50880010	50880011	50880012	50880013	50880014
	□	50880015	50880016	50880017	50880018	50880019	50880020	50880021
Flood 44°	■	50890001	50890002	50890003	50890004	50890005	50890006	50890007
	■	50890008	50890009	50890010	50890011	50890012	50890013	50890014
	□	50890015	50890016	50890017	50890018	50890019	50890020	50890021
OvalBasic 60°x40°	■	50900001	50900002	50900003	50900004	50900005	50900006	50900007
	■	50900008	50900009	50900010	50900011	50900012	50900013	50900014
	□	50900015	50900016	50900017	50900018	50900019	50900020	50900021
23 W ON/OFF								
Spot 20°	■	50870022	50870023	50870024	50870025	50870026	50870027	50870028
	■	50870029	50870030	50870031	50870032	50870033	50870034	50870035
	□	50870036	50870037	50870038	50870039	50870040	50870041	50870042
Medium 25°	■	50880022	50880023	50880024	50880025	50880026	50880027	50880028
	■	50880029	50880030	50880031	50880032	50880033	50880034	50880035
	□	50880036	50880037	50880038	50880039	50880040	50880041	50880042
Flood 44°	■	50890022	50890023	50890024	50890025	50890026	50890027	50890028
	■	50890029	50890030	50890031	50890032	50890033	50890034	50890035
	□	50890036	50890037	50890038	50890039	50890040	50890041	50890042
OvalBasic 60°x40°	■	50900022	50900023	50900024	50900025	50900026	50900027	50900028
	■	50900029	50900030	50900031	50900032	50900033	50900034	50900035
	□	50900036	50900037	50900038	50900039	50900040	50900041	50900042
34 W ON/OFF								
Spot 20°	■	50870043	50870044	50870045	50870046	50870047	50870048	50870049
	■	50870050	50870051	50870052	50870053	50870054	50870055	50870056
	□	50870057	50870058	50870059	50870060	50870061	50870062	50870063
Medium 25°	■	50880043	50880044	50880045	50880046	50880047	50880048	50880049
	■	50880050	50880051	50880052	50880053	50880054	50880055	50880056
	□	50880057	50880058	50880059	50880060	50880061	50880062	50880063
Flood 44°	■	50890043	50890044	50890045	50890046	50890047	50890048	50890049
	■	50890050	50890051	50890052	50890053	50890054	50890055	50890056
	□	50890057	50890058	50890059	50890060	50890061	50890062	50890063
OvalBasic 60°x40°	■	50900043	50900044	50900045	50900046	50900047	50900048	50900049
	■	50900050	50900051	50900052	50900053	50900054	50900055	50900056
	□	50900057	50900058	50900059	50900060	50900061	50900062	50900063

Ihre individuellen Preisinformationen erhalten Sie unter service@baero.com. Weitere technische Details zu den einzelnen Produkten entnehmen Sie bitte unseren Datenblättern unter www.baero.com. Die Angaben zum Leuchtenlichtstrom variieren in einem Toleranzbereich von $\pm 10\%$. Bei allen Angaben handelt es sich um typische Werte. Durch technische Weiterentwicklungen können sich Systemmerkmale im Rahmen der Produktpflege verändern. Irrtümer vorbehalten.

Pendiro XR

Pendelleuchte

Die Varianten mit Stromschienen- oder Aufbaubaldachin werden als On/Off geliefert. Bei der Variante mit Deckeneinbaubaldachin ist die separate Treibereinheit im Lieferumfang enthalten. Bitte geben Sie bei der Bestellung die Artikelnummer der Treibereinheit mit der gewünschten Leistung an.

REFLEKTOR FARBE	927	830	835	840	PEARLWHITE	BECOLOR	BECOOL
STROMSCHIENENBALDACHIN							
17 W ON/OFF							
NarrowSpot	■ 80720004	80720001	80720002	80720003	80720019	80720005	80720006
10°	■ 80720010	80720007	80720008	80720009	80720020	80720011	80720012
	□ 80720016	80720013	80720014	80720015	80720021	80720017	80720018
Spot	■ 80730004	80730001	80730002	80730003	80730010	80730005	80730006
20°	■ 80730016	80730013	80730014	80730015	80730022	80730017	80730018
	□ 80730028	80730025	80730026	80730027	80730034	80730029	80730030
Medium	■ 80740004	80740001	80740002	80740003	80740010	80740005	80740006
25°	■ 80740016	80740013	80740014	80740015	80740022	80740017	80740018
	□ 80740028	80740025	80740026	80740027	80740034	80740029	80740030
Flood	■ 80750004	80750001	80750002	80750003	80750010	80750005	80750006
44°	■ 80750016	80750013	80750014	80750015	80750022	80750017	80750018
	□ 80750028	80750025	80750026	80750027	80750034	80750029	80750030
23 W ON/OFF							
Spot	■ 80730040	80730037	80730038	80730039	80730046	80730041	80730042
20°	■ 80730052	80730049	80730050	80730051	80730058	80730053	80730054
	□ 80730064	80730061	80730062	80730063	80730070	80730065	80730066
Medium	■ 80740040	80740037	80740038	80740039	80740046	80740041	80740042
25°	■ 80740052	80740049	80740050	80740051	80740058	80740053	80740054
	□ 80740064	80740061	80740062	80740063	80740070	80740065	80740066
Flood	■ 80750040	80750037	80750038	80750039	80750046	80750041	80750042
44°	■ 80750052	80750049	80750050	80750051	80750058	80750053	80750054
	□ 80750064	80750061	80750062	80750063	80750070	80750065	80750066
AUFBAUBALDACHIN							
17 W ON/OFF							
NarrowSpot	■ 80760004	80760001	80760002	80760003	80760019	80760005	80760006
10°	■ 80760010	80760007	80760008	80760009	80760020	80760011	80760012
	□ 80760016	80760013	80760014	80760015	80760021	80760017	80760018
Spot	■ 80770004	80770001	80770002	80770003	80770010	80770005	80770006
20°	■ 80770016	80770013	80770014	80770015	80770022	80770017	80770018
	□ 80770028	80770025	80770026	80770027	80770034	80770029	80770030
Medium	■ 80780004	80780001	80780002	80780003	80780010	80780005	80780006
25°	■ 80780016	80780013	80780014	80780015	80780022	80780017	80780018
	□ 80780028	80780025	80780026	80780027	80780034	80780029	80780030
Flood	■ 80790004	80790001	80790002	80790003	80790010	80790005	80790006
44°	■ 80790016	80790013	80790014	80790015	80790022	80790017	80790018
	□ 80790028	80790025	80790026	80790027	80790034	80790029	80790030
23 W ON/OFF							
Spot	■ 80770040	80770037	80770038	80770039	80770046	80770041	80770042
20°	■ 80770052	80770049	80770050	80770051	80770058	80770053	80770054
	□ 80770064	80770061	80770062	80770063	80770070	80770065	80770066
Medium	■ 80780040	80780037	80780038	80780039	80780046	80780041	80780042
25°	■ 80780052	80780049	80780050	80780051	80780058	80780053	80780054
	□ 80780064	80780061	80780062	80780063	80780070	80780065	80780066
Flood	■ 80790040	80790037	80790038	80790039	80790046	80790041	80790042
44°	■ 80790052	80790049	80790050	80790051	80790058	80790053	80790054
	□ 80790064	80790061	80790062	80790063	80790070	80790065	80790066

Ihre individuellen Preisinformationen erhalten Sie unter service@baero.com. Weitere technische Details zu den einzelnen Produkten entnehmen Sie bitte unseren Datenblättern unter www.baero.com. Die Angaben zum Leuchtenlichtstrom variieren in einem Toleranzbereich von $\pm 10\%$. Bei allen Angaben handelt es sich um typische Werte. Durch technische Weiterentwicklungen können sich Systemmerkmale im Rahmen der Produktpflege verändern. Irrtümer vorbehalten.

Pendiro XR

Pendelleuchte

REFLEKTOR FARBE	927	830	835	840	PEARLWHITE	BECOLOR	BECOOOL
DECKENEINBAUBALDACHIN							
17 W ON/OFF							
NarrowSpot	■ 80800004	80800001	80800002	80800003	80800019	80800005	80800006
10°	■ 80800010	80800007	80800008	80800009	80800020	80800011	80800012
	□ 80800016	80800013	80800014	80800015	80800021	80800017	80800018
17 / 23 W ON/OFF							
Spot	■ 80810004	80810001	80810002	80810003	80810010	80810005	80810006
20°	■ 80810016	80810013	80810014	80810015	80810022	80810017	80810018
	□ 80810028	80810025	80810026	80810027	80810034	80810029	80810030
Medium	■ 80820004	80820001	80820002	80820003	80820010	80820005	80820006
25°	■ 80820016	80820013	80820014	80820015	80820022	80820017	80820018
	□ 80820028	80820025	80820026	80820027	80820034	80820029	80820030
Flood	■ 80830004	80830001	80830002	80830003	80830010	80830005	80830006
44°	■ 80830016	80830013	80830014	80830015	80830022	80830017	80830018
	□ 80830028	80830025	80830026	80830027	80830034	80830029	80830030

TREIBEREINHEIT FÜR DECKENEINBAUBALDACHIN

On/Off	76500050	[400 mA / 17 Watt]
	76500034	[600 mA / 23 Watt]
DALI	76500051	[400 mA / 17 Watt]
	76500039	[600 mA / 23 Watt]

HINWEIS: Die Treibereinheiten müssen separat bestellt werden.

Zubehör

für Ontero, Intara und Pendiro XR

WABENRASTER	40020001
BLENDSCHUTZKLAPPE	40020011

BÄRO – Ihr Lichtpartner. Von Anfang an.

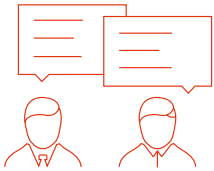

> BERATUNG Potenzial entdecken.

Ein grundlegender Aspekt unserer Beratung ist es, allen Projektbeteiligten das enorme Potenzial und die vielen nuancierten Ausdrucksmöglichkeiten zu vermitteln, die das Medium Licht heute dank LED-Technologie bietet. Sprechen Sie mit unseren Lichtberatern und lassen Sie sich informieren, wie BÄRO Produkte in Ihrem Store wirken können – nicht nur im Hinblick auf Effektivität und Effizienz, sondern auch und gerade in Bezug auf die Emotionalität des Lichts.



> PLANUNG Licht, das zu Ihnen passt.

Licht lässt sich in vielfältigen Qualitäten und Dimensionen gestalten. Eine differenzierte Lichtplanung unterstützt nicht nur die Dramaturgie des Einkaufserlebnisses, sondern erlaubt es auch, die Beleuchtung optimal auf die verschiedenen Sehaufgaben und Warengruppen abzustimmen. Unser Anspruch ist es, für jedes Konzept eine individuelle, ausdrucksstarke Lichtbalance zu finden – im Zusammenspiel von Lichtverteilung und Lichtlenkung, Lichtintensitäten und Lichtfarben.

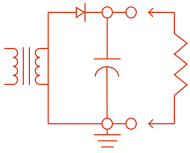

> MONTAGE Gemeinsam vor Ort.

Genauso wichtig wie eine effektive und kreative Beleuchtungsplanung ist eine sorgfältige und fachgerechte Installation. Damit Ihr individuelles Beleuchtungskonzept zügig Gestalt annimmt und unvorhergesehene Fragen schnell beantwortet werden können, unterstützt Sie BÄRO bei der Montage und Ausrichtung der Leuchten vor Ort. So können Sie sicher sein, dass die Beleuchtung perfekt auf Raum und Ware fokussiert ist.

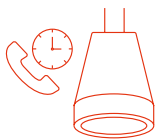

> SUPPORT Langfristig zusammenarbeiten.

Die Qualität und Funktionalität unserer Produkte sind langlebig. Dennoch endet unser Service nicht mit der Inbetriebnahme Ihrer Beleuchtungsanlage. BÄRO steht Ihnen auch im Nachhinein für Fragen und Dienstleistungen zur Verfügung.



> LEASING Effizientes Licht. Effektiv finanziert.

So individuell wie ein Beleuchtungskonzept ist auch die Finanzierung. Ob Einzelhändler oder Retail Brand, gerne beraten wir Sie in einem persönlichen Gespräch zu einem individuell angepassten Leasing-Konzept. Gemeinsam mit Ihnen entwickeln wir eine Vertragsgestaltung, die Ihren Wünschen und Betriebserfordernissen entspricht. Sprechen Sie uns an. Wir sind gerne für Sie da.

> KONTAKT

Tel.: +49 800 799 1000/E-Mail: service@baero.com

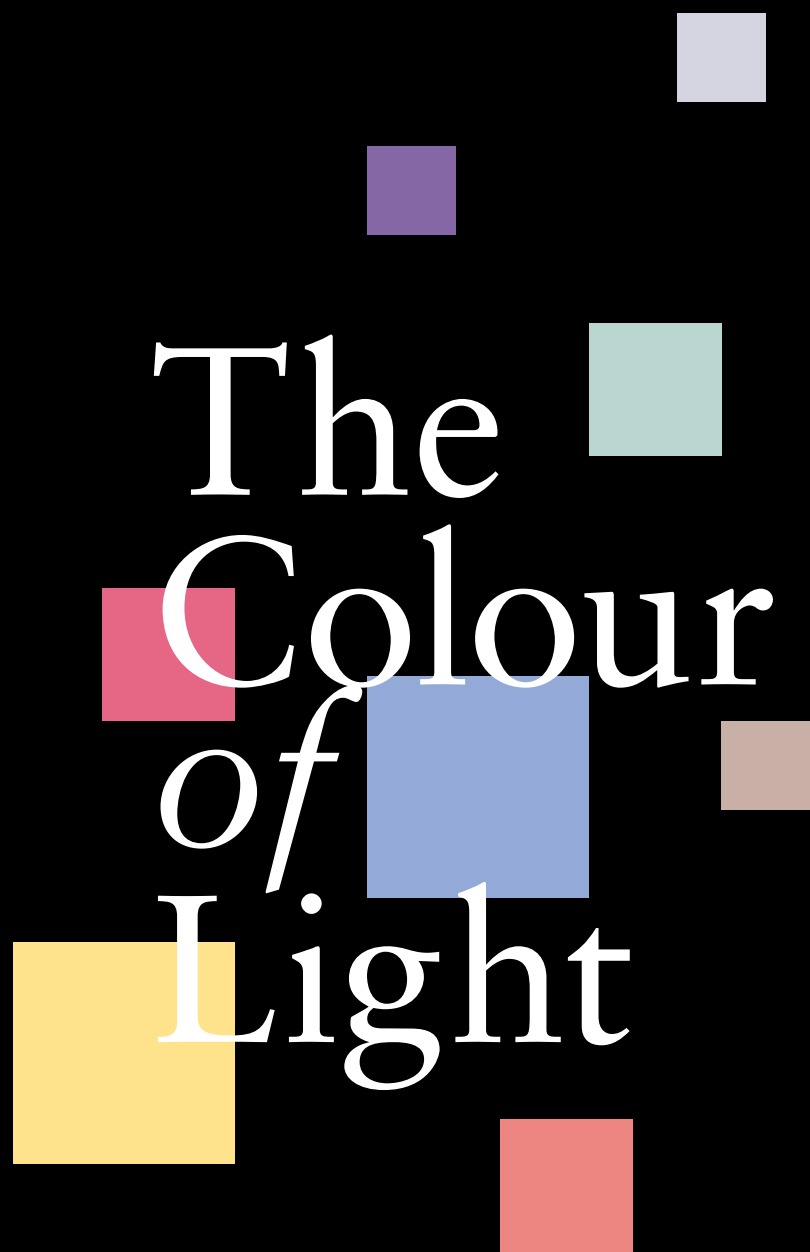

The Colour *of* Light

BÄRO GmbH & Co. KG
Wolfstall 54-56
42799 Leichlingen

T +49 2174 799 0
F +49 2174 799 799
www.baero.com